



MULTIROOM

SE

EN

DE

NL

A48

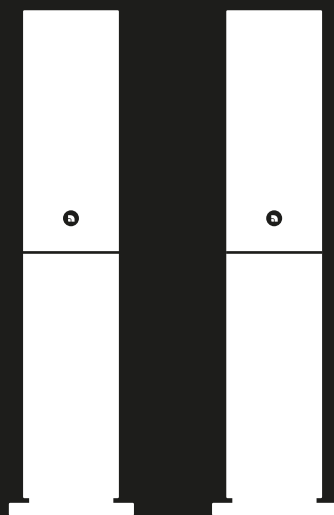

Användarmanual
User manual
Schnellstart-Anleitung
Gebruikershandleiding

 **audio pro**

SOUND OF SCANDINAVIA



WELCOME TO WIRELESS HiFi.

The Audio Pro wireless HiFi products lets you enjoy your favourite audio in a multiroom setup everywhere around your home.

Our new generation of products uses Audio Pro wireless technology, Google Cast, AirPlay2, Spotify Connect.

By utilizing your WiFi network & smartphone apps you can explore and play audio from streaming services and your own music library.

If you don't have a WiFi network, you can use Bluetooth or connect your audio equipment via cable.

The legendary Audio Pro sound quality is included.





The Spotify Software is subject to third party licenses found here:
www.spotify.com/connect/third-party-licenses.



The Wi-Fi CERTIFIED Logo is a certification mark of the Wi-Fi Alliance.



Google Home



Google, Google Play, Chromecast and other related marks are trademarks of Google LLC. Chromecast built-in may require subscription(s). The Google Assistant requires an internet connection and is not available in certain countries and languages. Availability and react of certain features and services are device, service, and network-dependent and may not be available in all areas. Controlling certain devices in your home requires compatible smart devices. Subscriptions for services and applications may be required and additional terms, conditions and/or charges may apply. The Android robot is created and shared by Google and used according to the Creative Commons 3.0 Attribution License.

Bluetooth® 4.2

The Bluetooth® word mark and logos are registered trademarks owned by Bluetooth SIG, Inc. and any use of such marks by AUDIO PRO AB, is under license. Other trademarks and trade names are those of their respective owners.



Apple Home



© Apple, the Apple logo, AirPlay, iPad, iPhone, and iPod touch are trademarks of Apple Inc., registered in the U.S. and other countries. App Store is a service mark of Apple Inc.

audio pro®



© AUDIO PRO AB, SWEDEN. ALL RIGHTS RESERVED.
 TRADEMARKS ARE THE PROPERTY OF AUDIO PRO AB, SWEDEN.
 Audio Pro AB, Garnisonsgatan 52 SE-254 66 Helsingborg, Sweden

©1978-2020 Audio Pro AB Sweden.

Audio Pro®, the Audio Pro logotype, the 'a' symbol, and ace-bass® are all registered trademarks of Audio Pro AB, Sweden.

All rights reserved. Audio Pro follows a policy of continuous advancement in development. Specifications may be changed without notice.

All other products and services mentioned may be trademarks or service marks of their respective owners.

THIS DOCUMENT CONTAINS INFORMATION THAT IS SUBJECT TO CHANGE WITHOUT NOTICE.





BAKSIDA | REAR VIEW | RÜCKSEITE | ACHTERKANT

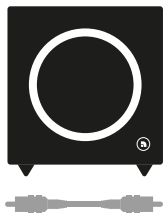

R/IA amplifier
may be needed.



Endast PCM
Only PCM
Nur PCM
Alleen PCM

RESET
SERVICE



audio pro
SOUND OF SCANDINAVIA

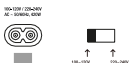

Speakon connector to right
speaker. (4-conductors).

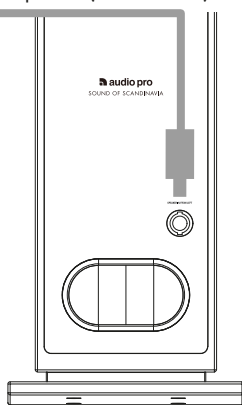

audio pro
SOUND OF SCANDINAVIA



KONTROLLER | CONTROLS | SCHALTAFEL | BEDIENUNG

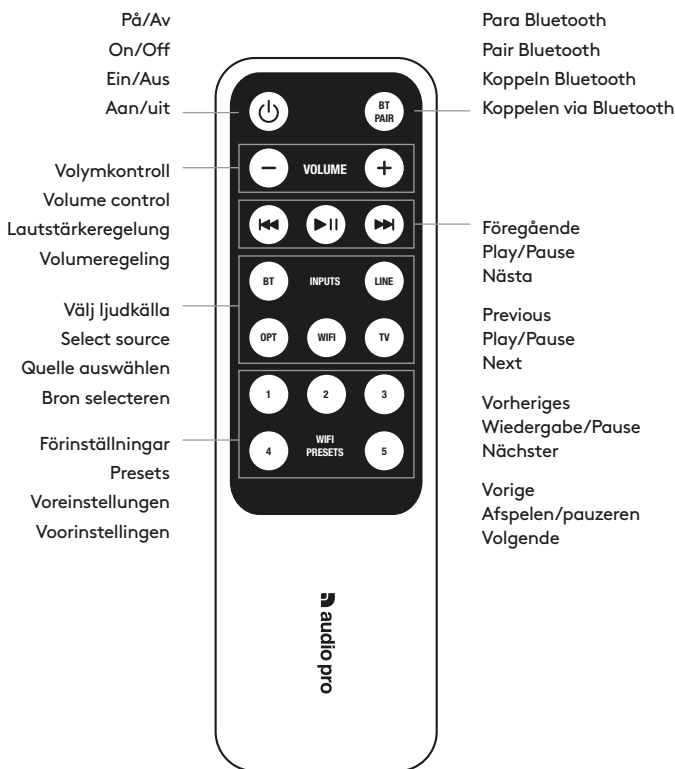

LED INDIKATOR | LED INDICATOR | LED-ANZEIGE | LED INDICATOR

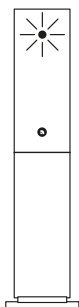

Vit/White/Weiss/Wit	WiFi
Röd/Red/Rot/Rood	Optical
Blå/Blue/Blau/Blauw	Bluetooth
Grön/Green/Grün/Groen	LINE
Lila/Purple/Lila/Purper	ARC (TV)

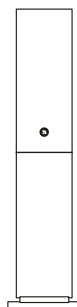



ANSLUTA TILL NÄTVERK | CONNECTING TO THE NETWORK
 VERBINDUNG ZUM NETZWERK | VERBINDING MAKEN MET NETWORK

DU BEHÖVER | YOU NEED THIS | SIE BENÖTIGEN | DIT HEBT U NODIG

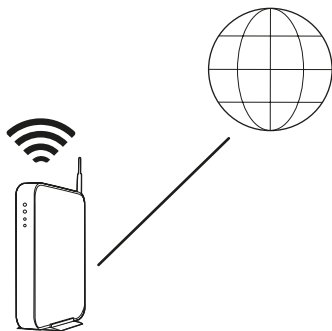

Trådlös router med internetanslutning.

Wireless router with internet connection.

WLAN-Router mit Internetverbindung.

Draadloze router met internetverbinding.



iOS eller Android enhet ansluten till ditt nätverk.

iOS or Android device connected to your network.

iOS- oder Android-Gerät, verbunden mit Ihrem Netzwerk.

iOS- of Android-apparaat dat met uw netwerk is verbonden.



Ditt nätverkslösenord

Your wifi password

Ihr WLAN-Passwort

Je wifi-wachtwoord

! Teckenuppsättning UTF-8 stöds för lösenord. (Ej åäöæø eller specialtecken.)

Character set UTF-8 for password is supported. (Not åäö or special characters.)

Der Zeichensatz UTF-8 wird für das Passwort unterstützt. (Jedoch nicht die Buchstaben åäö oder Sonderzeichen.)

Tekenset UTF-8 voor het wachtwoord wordt ondersteund. (Niet åäö of speciale symbolen.)





VIKTIGA KRAV

NÄTVERK:

- Ditt nätverk måste ha en bredbandsanslutning till internet, då Audio Pro ljudsystemet är designat för gratis mjukvaruupdate-ringar.
- Audio Pro högtalarna kommunicerar över 2.4GHz/5GHz i nätverk som stödjer 802.11 b/g/n/ac trådlös teknologi.

ROUTER

- Höghastighets ADSL/kabel modem, eller bredbandsfiber är nödvändigt för en korrekt avspeling från internetbaserade musik-tjänster.
- Olika routrar har olika prestanda. Använd helst en premium router för bra prestanda.

KEY REQUIREMENTS

NETWORK

- Your network must have a high-speed internet connection, as the Audio Pro system is designed to utilise free, online software updates.
- Audio Pro speakers communicate via a 2.4GHz/5GHz home network with support for 802.11 b/g/n/ac/wireless technology.

ROUTER

- High-speed DSL/cable modem, or fibre-to-the-home broadband connection for proper playback of internet-based music services.
- Different routers provide different levels of performance. Please use a good wireless router to achieve the best possible performance.

WICHTIGE VORAUSSETZUNGEN

NETZWERK

- Ihr Netzwerk muss über eine schnelle Internetverbindung verfügen, weil das Audio-Pro-System dazu entwickelt wurde, kostenlose Online-Softwareupdates zu nutzen.
- Audio Pro-Lautsprecher kommunizieren über ein 2.4GHz/5GHz-Heimnetzwerk mit Unterstützung für die 802.11 b/g/n/ac-WLAN-Technologie.

ROUTER

- DSL-/Kabel-Hochgeschwindigkeitsmodem oder Glasfaser-Heimbreitbandanschluss für die ordnungsgemäße Wiedergabe internet-basierter Musikdienste.
- Verschiedene Router bieten unterschiedliche Leistungs-niveaus. Bitte verwenden Sie einen guten WLAN-Router, um die bestmögliche Leistung zu erzielen.

BELANGRIJKSTE EISEN

NETWERK

- Het Audio Pro-systeem is zo ontworpen dat het gratis online software-updates gebruikt. Uw netwerk moet daarom een snelle internetverbinding hebben.
- Audio Pro-luidsprekers communiceren via een thuisnetwerk van 2.4GHz/5GHz met ondersteuning voor draadloze 802.11 b/g/n/ac-technologie.

ROUTER

- ADSL-/kabelmodem of particuliere glasvezelverbinding voor het juist afspelen van muziekdiensten via internet.
- Elke router heeft een ander prestatieniveau. Gebruik een goede draadloze router voor de best mogelijke prestaties.



1. ANSLUT TILL STRÖM | CONNECT TO POWER | STROMANSCHLUSS AANSLUITEN OP HET LICHTNET

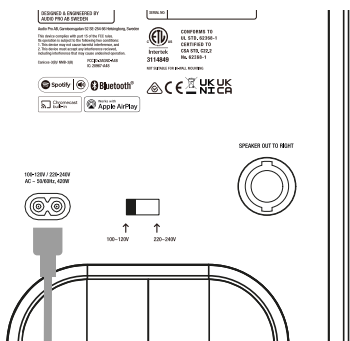

Efter en ton är högtalaren klar för setup.
After a sound, the speaker is ready for setup.
Nach dem Ton, bereit für die Einrichtung.
Na het afspele van een signaal is de
luidspreker klaar voor configuratie.

100-240V
50-60Hz

30-60s

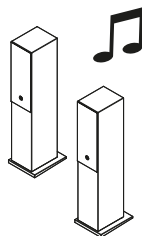

Placera högtalaren nära din router vid anslutning. Du kan senare i appen se hur bra signalstyrka den har vid annan placering

Place the speaker close to the router when carrying out the setup. You can subsequently view the signal strength in the app in order to test other positions.

Platzieren Sie den Lautsprecher nah am Router, wenn Sie die Einrichtung ausführen. Sie können danach die Signalstärke in der App überprüfen, um andere Positionen zu testen.

Plaats de luidspreker tijdens het configureren dicht bij de router. U kunt vervolgens de signaalsterkte in de app bekijken om andere posities te testen.

2. LADDA NER APP | DOWNLOAD THE APP
DIE APP HERUNTERLADEN | DE APP DOWNLOADEN



Sök efter / Search for / Suchen Sie nach / Zoek naar



Audio Pro Control



Apple Home



Google Home

3. SETUP

Öppna appen och följ instruktionerna.

Launch the app and follow the instructions.

Starten Sie die App und folgen Sie den Anweisungen.

Start de app en volg de instructies.

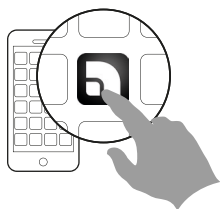

? app.audiopro.com

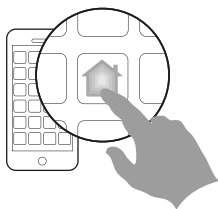

? apple.com/ios/home

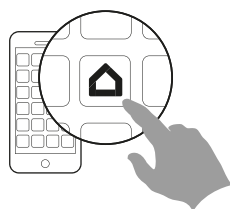

? bit.ly/google--home

GÖRA EN PRESET | MAKING A PRESET | EINE VOREINSTELLUNG FESTLEGEN | EEN VOORINSTELLING MAKEN

1. KONTROLLER | CONTROLS | SCHALTAFEL | BEDIENUNGSELEMENTEN

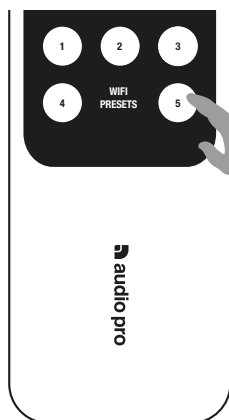

Spela innehåll via app. Håll ned preset knapp i ca 3 sek tills ett ljud hörs. Klart!

Play content in the app. Press the preset button for approx. 3 s until a sound is heard. Done!

Geben Sie Inhalte in der App wieder. Halten Sie die Schaltfläche Voreinstellungen für etwa 3 Sekunden gedrückt, bis Sie den Sound hören können. Das war schon alles!

Speel inhoud af in de app. Houd de voorinstellingsknop ongeveer 3 seconden ingedrukt totdat een signaal wordt afgespeeld.

2. I APPEN | IN THE APP | IN DER APP | IN DE APP





RESTREAMING | RESTREAMING | ERWEITERTES STREAMING | VERDER STREAMEN

Anslutna enheters ljud kan spelas upp till fler högtalare. Vald högtalare måste vara master i gruppen.

Connected devices sound can be played to more speakers wirelessly. Choose master speaker in group to play.

Der Sound von verbundenen Geräten kann kabellos auf weiteren Lautsprechern wiedergegeben werden. Wählen Sie zur Wiedergabe den Master-Lautsprecher in der Gruppe.

Geluid van verbonden apparaten kan draadloos via meer luidsprekers worden afgespeeld. Kies de hoofduidspreker in de groep waarop u wilt afspelen.

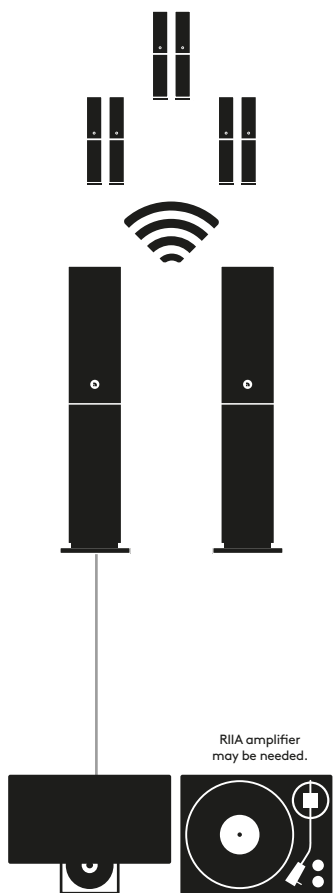

Välj ansluten källa.

Choose the connected input source.

Wählen Sie die angeschlossene Quelle.

Kies de verbonden bron.

SELECT SOURCE IN APP / ON REMOTE

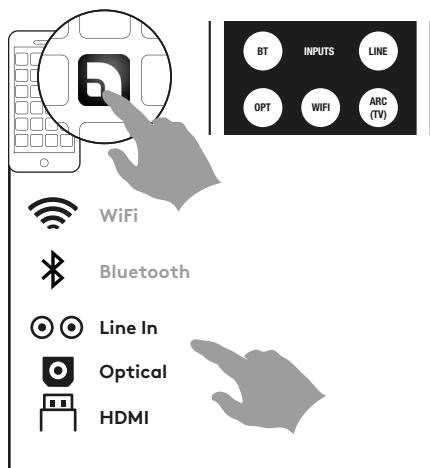



SPELA SPOTIFY | PLAYING FROM SPOTIFY WIEDERGABE VON SPOTIFY | SPOTIFY AFSPLELEN

Använd din telefon, surfplatta eller dator som fjärrkontroll för Spotify. Gå till spotify.com/connect för att ta reda på hur.

Use your phone, tablet or computer as a remote control for Spotify. Go to spotify.com/connect to learn how.

Verwende dein Smartphone, Tablet oder deinen Computer als Fernbedienung für Spotify. Auf spotify.com/connect erfährst du mehr.

Gebruik je telefoon, tablet of computer als een afstandsbediening voor Spotify. Ga naar spotify.com/connect om te leren hoe je dat doet.

AIRPLAY/CHROMECAST

Tryck på AirPlay/Chromecast och välj en högtalare.

Tap AirPlay, and choose a speaker.

Tippen Sie auf AirPlay/Chromecast und wählen Sie den Lautsprecher aus.

Tik op 'AirPlay/Chromecast' en kies de luidspreker.



BLUETOOTH
PARA | PAIR | KOPPELN | PAAR

1.

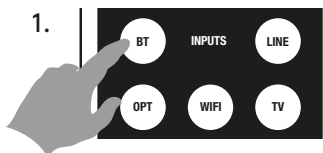

Välj BT som källa
Select BT as source
Wählen Quelle BT
Selecteer BT als bron

2.

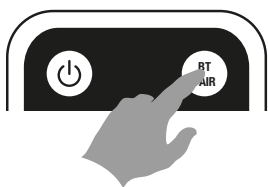

Blinkar
Flashes
Blinken
Knippert

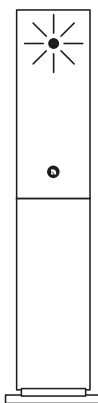

Blått
Blue
Blau
Blauw

3.



Inställningar
Settings
Einstellungen
Instellingen

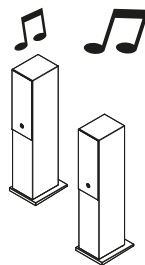

SPELA ANSLUTNA ENHETER | PLAYING FROM CONNECTED
DEVICES | VON VERBUNDENEN GERÄTEN ABSPIELEN |
AFSPELEN VANAF VERBONDEN APPARATEN

1. Anslut med kabel.

Connect using a cable.

Mit einem Kabel verbinden.

Maak verbinding via een kabel.

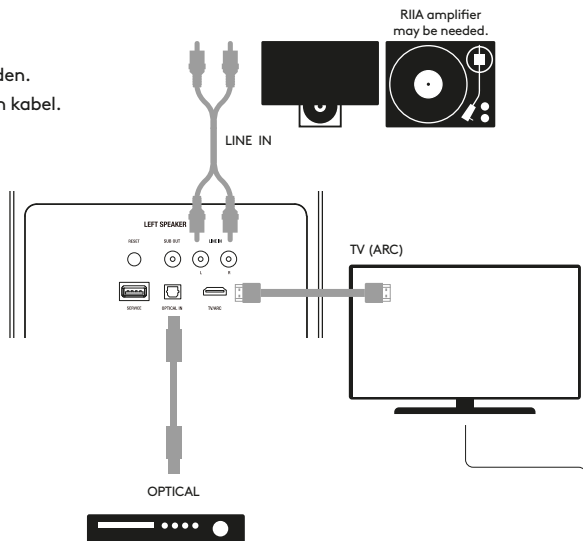

2.

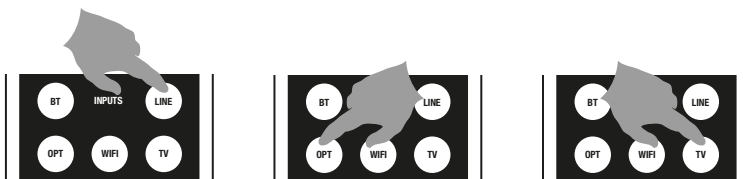

ARC (AUDIO RETURN CHANNEL)

! Kontrollera TV-ljudet med din vanliga TV-fjärrkontroll. Om din TV stödjer ARC, beroende av tillverkare, kan du behöva aktivera denna funktion i din TV:s inställningar.

Control TV audio with your regular TV-remote. If your TV supports ARC, depending on brand you may have to activate this feature in your TV settings.

Steuern Sie die Audioausgabe des Fernsehers mit einer gewöhnlichen TV-Fernbedienung. Falls Ihr Fernseher ARC unterstützt, müssen Sie gegebenenfalls, je nach Marke, diese Funktion in Ihren TV-Einstellungen aktivieren.

Regel het geluid van uw TV met de afstandsbediening van uw TV. Als uw TV ARC ondersteunt, moet u deze functie afhankelijk van het merk in uw TV-instellingen van activeren.



WIFI FAQ

SE: PROBLEM? TESTA DETTA FÖRST:

- Se till att din iOS/Android enheten är ansluten till ditt nätverk innan du försöker ansluta högtalaren.
- Starta om din router samt högtalare, (dra ut strömsladden, sätt tillbaka den och starta dem igen)
- Placera högtalaren nära din router när du ansluter till nätverket. Du kan kontrollera signalstyrka i appen för andra placeringar.

MIN HÖGTALARE ANSLUTER INTE TILL MITT NÄTVERK

- Se till att din iOS/Android enheten är ansluten till ditt nätverk innan du försöker ansluta högtalaren.
- Placera högtalaren nära din router när du ansluter till nätverket. Du kan kontrollera signalstyrka i appen för andra placeringar.
- Testa att fabriksåterställa din router och se om din högtalare vill koppla upp sig efter det.

MUSIK KLIPPER/HACKAR ELLER DU FÅR FÖRDRÖJNINGAR

- Kontrollera att din internet-uppkoppling fungerar som den ska.
- Kontrollera andra enheter i nätverket, de kan använda mycket bandbredd. T ex nedladdningar eller streaming av högupplöst video.
- Kontrollera signalstyrkan för högtalaren i Audio Pro appen; om för låg (under 20%), flytta högtalaren närmare din router.

*Har du fortfarande problem kontakta oss via vår support.
(www.audiopro.com/service-and-support/)*

EN: PROBLEMS? TRY THIS FIRST:

- Make sure your mobile device is connected to your wireless network before you try to connect your speaker.
- Restart your router and speakers, (unplug the power cord, plug it in and restart it)
- Place the speaker close to the router when carrying out the setup. You can subsequently view the signal strength for other positions in the app.

MY SPEAKER WILL NOT CONNECT TO MY NETWORK

- Make sure your mobile device is connected to your wireless network before you try to connect your speaker.
- Place the speaker close to the router when carrying out the setup. You can subsequently view the signal strength for other positions in the app.
- Try factory resetting your router and see if your speaker wants to connect after that.

MUSIC CUTS OUT/STUTTERS OR EXPERIENCES DELAYS

- Make sure your internet connection is working correctly.
- Check for other devices in the network, they might be using a lot of bandwidth. Especially downloads or streaming of high resolution video.
- Check the signal strength in the Audio Pro app; if the signal strength is low, move closer to the router.

*If you still have problems, contact us via our support.
(www.audiopro.com/service-and-support/)*



DE: PROBLEME? PROBIEREN SIE ZUERST FOLGENDES AUS:

- Stellen Sie sicher, dass Ihr Mobilgerät mit Ihrem WLAN-Netzwerk verbunden ist, bevor Sie versuchen, mit Ihrem Lautsprecher eine Verbindung herzustellen.
- Starten Sie Ihren Router und die Lautsprecher neu (ziehen Sie das Netzkabel ab, schließen Sie es an und starten Sie es neu).
- Platzieren Sie den Lautsprecher nah am Router, wenn Sie die Einrichtung ausführen. Sie können danach die Signalstärke an anderen Positionen in der App überprüfen.

MEIN LAUTSPRECHER NIMMT KEINE VERBINDUNG ZU MEINEM NETZWERK AUF

- Stellen Sie sicher, dass Ihr Mobilgerät mit Ihrem WLAN-Netzwerk verbunden ist, bevor Sie versuchen, mit Ihrem Lautsprecher eine Verbindung herzustellen.
- Platzieren Sie den Lautsprecher nah am Router, wenn Sie die Einrichtung ausführen. Sie können danach die Signalstärke an anderen Positionen in der App überprüfen.
- Versuchen Sie, Ihren Router auf die Werks-einstellungen zurückzusetzen, und prüfen Sie, ob Ihr Lautsprecher danach eine Verbindung herstellen möchte.

MUSIKUNTERBRECHUNGEN, STOTTERN ODER VERZÖGERUNGEN TRETEN AUF

- Stellen Sie sicher, dass Ihre Internetverbindung einwandfrei funktioniert
- Überprüfen Sie die anderen Geräte in Ihrem Netzwerk - sie könnten sehr viel Bandbreite beanspruchen. Insbesondere Downloads oder das Streamen hochauflösender Videos sind bandbreitenintensiv.
- Überprüfen Sie die Signalstärke in der Audio-Pro-App; sollte die Signalstärke zu gering sein, sollten Sie näher an den Router heran gehen.

Wenn Sie immer noch Probleme haben, kontaktieren Sie uns über unseren Support.

(www.audiopro.com/service-and-support/)

NL: PROBLEMEN? PROBEER DIT EERST:

- Controleer of uw mobiele apparaat met uw draadloze netwerk is verbonden voordat u verbinding met uw luidspreker probeert te maken;
- Start uw router en luidsprekers opnieuw op (koppel het netsnoer los, sluit deze aan en start het opnieuw)
- Plaats de luidspreker tijdens het configureren dicht bij de router. U kunt vervolgens in de app de signaalsterkte voor andere posities bekijken;

MIJN LUIDSPREKER MAAKT GEEN VERBINDING MET MIJN NETWERK

- Controleer of uw mobiele apparaat met uw draadloze netwerk is verbonden voordat u verbinding met uw luidspreker probeert te maken;
- Plaats de luidspreker tijdens het configureren dicht bij de router. U kunt vervolgens in de app de signaalsterkte voor andere posities bekijken;
- Probeer de fabrieksinstellingen van uw router te resetten en kijk of uw luidspreker daarna verbinding wil maken.

MUZIEK VALT WEG/HAPERF OF HEEFT VERTRAGINGEN

- Controleer of uw internetverbinding goed werkt.
- Controleer andere apparaten in het netwerk: mogelijk verbruiken deze veel bandbreedte, met name tijdens downloaden of streamen van een video in hoge resolutie;
- Controleer de signaalsterkte in de Audio Pro-app. Plaats de luidspreker dicht bij de router.

Als u nog steeds problemen heeft, neem dan contact met ons op via onze ondersteuning.

(www.audiopro.com/service-and-support/)



SE: SPECIFIKATIONER

Typ: Aktiv stereo högtalarpar med basreflex
Förstärkare: Digital Klass D förstärkare, 2x130W + 2x30W
Diskant: 2" BMR
Woofer: 2x5.25"
Frekvensområde: 30-25 000Hz
Delningsfrekvens: 700Hz
Dimensioner HxBxD: 870x215x265 mm
Ingångar: WiFi, Bluetooth 4.2, 1 x Line in, 1 x TOSLINK optisk digital
(endast PCM), 1 x ARC/TV
Utgångar: 1 x Sub Out
Energiförbrukning STB(WiFi) / ON: 1,85 W / 5,20W
Nätverk: 802.11 b/g/n/ac, 2.4GHz/5GHz
Ljudformat som stöds: MP3, WMA, AAC, FLAC, Apple Lossless.

EN: SPECIFICATIONS

Type: Powered stereo speaker system with bass reflex
Amplifier: Digital Class D amplifier, 2x130W + 2x30W
Tweeter: 2" BMR
Woofer: 2x5.25"
Frequency range: 30-25 000Hz
Crossover frequency: 700Hz
Dimensions HxWxD: 870x215x265 mm
Inputs: WiFi, Bluetooth 4.2, 1 x Line in, 1 x TOSLINK optical digital (only PCM),
1 x ARC/TV.
Outputs: 1 x Sub Out
Power consumption STB(WiFi)/ON: 1,85 W / 5,20W
Wireless network compatibility: 802.11 b/g/n/ac, 2.4GHz/5GHz
Supported audio formats: MP3, WMA, AAC, FLAC, Apple Lossless.

DE: TECHNISCHE DATEN

Typ: Aktiver Stereolautsprecher mit Bassreflex
Verstärker: Digitalverstärker Klasse D, 2x130W + 2x30W
Hochtonlautsprecher: 2" BMR
Tieftonlautsprecher: 2x5.25"
Übertragungsbereich: 30-25 000Hz
Übergangsfrequenz: 700Hz
Abmessungen H x B x T: 870x215x265 mm
Eingänge: WiFi, Bluetooth 4.2, 1 x Line in, 1 x TOSLINK Optische Eingang
(nur PCM), 1 x ARC/TV.
Ausgänge: 1 x Sub Out
Energieverbrauch STB(WiFi) / ON: 1,85 W / 5,20W
WiFi: 802.11 b/g/n/ac, 2.4GHz/5GHz
Unterstützte Audioformate: MP3, WMA, AAC, FLAC, Apple Lossless.

NL: SPECIFICATIES

Type: Actieve stereoluidspreker met basreflex
Versterker: Digitale versterker uit klasse D, 2x130W + 2x30W
Tweeter: 2" BMR
Woofer: 2x5.25"
Frequentiebereik: 30-25 000Hz
Overstapfrequentie: 700Hz
Afmetingen (HxBxD): 870x215x265 mm
Ingangen: WiFi, Bluetooth 4.2, 1 x Line in, 1 x optische digitale
TOSLINK (alleen PCM), 1 x ARC/TV.
Uitgangen: 1 x subuitgang
Energieverbruik STB(WiFi) / ON: 1,85 W / 5,20W
Compatibiliteit met draadloos
netwerk: 802.11 b/g/n/ac, 2.4GHz/5GHz
Ondersteunde audio-indelingen: MP3, WMA, AAC, FLAC, Apple Lossless.



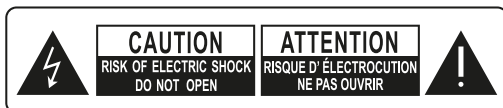

SE: Den pilförsedda blixtsymbolen i en liksidig triangel är avsedd att varna användaren för förekomsten av oisolerad "farlig spänning" innanför produktens hölje. Spänningen kan vara så hög att människor riskerar att utsättas för elektriska stötar.

EN: The lightning flash with arrowhead symbol, within an equilateral triangle, is intended to alert the user to the presence of uninsulated "dangerous voltage" within the product's enclosure that may be of sufficient magnitude to constitute a risk of electric shock to persons.

DE: Das Blitzsymbol mit Pfeilspitze im gleichseitigen Dreieck ist der Hinweis auf stromführende Teile im Geräteinneren, bei deren Berührung die Gefahr eines lebensgefährlichen Stromschlags droht.

NL: Het symbool met de bliksemschicht in een gelijkbenige driehoek is bedoeld om de gebruiker te waarschuwen voor de aanwezigheid van niet-geïsoleerde 'gevaarlijke spanning' in de behuizing van het product. Deze kan voldoende zijn om een elektrische schok bij personen te veroorzaken.



SE: Utropstecknet i en liksidig triangel är avsett att uppmärksamma användaren på att det finns viktiga instruktioner för bruk och underhåll (service) i det referensmaterial som medföljer utrustningen.

EN: The exclamation point within an equilateral triangle is intended to alert the user to the presence of important operating and maintenance (servicing) instructions in the literature accompanying the appliance.

DE: Das Ausrufezeichen im gleichseitigen Dreieck soll auf wichtige Bedienungs- und Wartungs-Hinweise in dieser Bedienungsanleitung aufmerksam machen.

NL: Het uitroepteken in een gelijkbenige driehoek is bedoeld om de gebruiker te waarschuwen voor de aanwezigheid van belangrijke bedienings- en onderhoudsinstructies in de documenten die bij het apparaat worden geleverd.

WARNING:

FÖR ATT MINSKA RISKEN FÖR BRAND ELLER ELEKTRISK STÖT, UTSÄTT INTE PRODUKTEN FÖR REGN ELLER FUKT.

OBSERVERA:

FÖR ATT MINSKA RISKEN FÖR ELEKTRISKA STÖTAR SKA DU EJ AVLÄGSNA ENHETENS HÖLJE ELLER DEN BAKRE PANELEN. UTRUSTNINGEN INNEHÅLLER INGA KOMPONENTER SOM KAN REPARERAS AV ANVÄNDAREN. ALL SERVICE SKA UTFÖRAS AV SÄRSKILT UTBILDAD PERSONAL.

WARNUNG:

UM BRAND - UND STROMSCHLAGGEFAHREN ZU VERMEIDEN, DARF DIESES GERÄT WEDER NÄSSE NOCH FEUCHTIGKEIT AUSGESETZT SEIN (Z. B. REGEN, DAMPF).

VORSICHT:

ZUR VERMEIDUNG ELEKTRISCHER SCHLÄGE DÜRFEN WEDER DIE VORDERE NOCH DIE HINTERE GEHÄUSEABDECKUNG ENTFERNT WERDEN. IM INNERN DES GERÄTES BEFINDEN SICH KEINERLEI BETRIEBUNGSELEMENTE FÜR DEN BENUTZER. REPARATUR- UND WARTUNGSARBEITEN DÜRFEN NUR VON GESCHULTEN FACHKRÄFTEN DURCHFÜHRT WERDEN.

WARNING:

TO REDUCE THE RISK OF FIRE OR ELECTRIC SHOCK, DO NOT EXPOSE THIS APPARATUS TO RAIN OR MOISTURE.

CAUTION:

TO REDUCE THE RISK OF ELECTRIC SHOCK, DO NOT REMOVE COVER (OR BACK). NO USER-SERVICEABLE PARTS INSIDE. REFER SERVICING TO QUALIFIED SERVICE PERSONNEL.

WAARSCHUWING:

STEL DIT APPARAAT NIET BLOOT AAN REGEN OF VOCHT OM HET RISICO OP BRAND OF EEN ELEKTRISCHE SCHOK TE VERMINDEREN.

OPGELET:

VERWIJDER DE BEHUIZING (OF ACHTERZIJDE) NIET OM HET RISICO OP EEN ELEKTRISCHE SCHOK TE VERMINDEREN. ER ZIJN GEEN ONDERDELEN DIE DOOR DE GEBRUIKER KUNNEN WORDEN ONDERHOUDEN. LAAT ONDERHOUD UITVOEREN DOOR BEVOEGDE SERVICE-MEDEWERKERS.



SE - VIKTIGA SÄKERHETSFÖRESKRIFTER

1. Läs igenom dessa anvisningar.
2. Spara dessa anvisningar.
3. Respektera samtliga varningar.
4. Följ samtliga anvisningar.
5. Använd ej produkten i närheten av vatten.
6. Rengör endast med torr trasa.
7. Drifttemperatur (°C) 5–40
Luftfuktighet (%) ingen kondens 30–90
8. Blockera ej ventilationsöppningarna. Följ tillverka-rens anvisningar när du installerar produkten.
9. Minsta avstånd runt apparaten för tillräcklig ventilation, 10 cm.
10. Ventilationen får inte hindras genom att täcka över ventilationsöppningarna med föremål såsom tändingar, dukar, gardiner m.m.
11. Installera ej produkten nära värmekällor såsom element, varmluftsutsläpp, spisar eller annan värmestrålande utrustning (t ex förstärkare).
12. Skydda nätsladden från tramp- och klämskador, i synnerhet vid anslutningen till stickkontakten, vid grenuttag och där sladden är fäst i produkten.
13. Använd endast den extrautrustning och de tillbehör som tillverkaren rekommenderar.
14. Drag ur produktens nätkontakt vid åskväder eller då produkten ej används under längre tid.
15. All service ska utföras av särskilt utbildad servicepersonal. Service erfordras då produkten har utsatts för skada. Exempel är skador på nätsladden eller dess kontakt, att vätska spillts eller främmande föremål kommit in i produkten, att produkten utsatts för regn eller fukt, att den inte fungerar normalt eller att den har tappats.
16. Skador som erfordrar service:
Drag ur produktens nätkontakt ur vägguttaget och låt särskilt utbildad servicepersonal ombesörja service då något av följande inträffar:
A. Om nätsladden eller dess kontakt skadats,
B. Om vätska spillts eller främmande föremål kommit in i produkten,
C. Om produkten utsätts för regn eller vatten,
D. Om produkten ej fungerar normalt då den används enligt bruksanvisningen. Justera enbart med de reglage som omfattas av bruksanvisning-
en. Felaktig justering med andra reglage kan orsaka skador som ofta fördrar omfattande arbete av särskilt utbildad reparatör för att få utrustningen att fungera normalt igen,
E. Om produkten har tappats eller skadats på något sätt, samt
F. Om produkten prestanda förändras påtagligt indikerar detta behov av service.
17. Införande av föremål och vätska:
Inga som helst föremål får införas i produkten genom dess öppningar, eftersom de kan komma i beröring med komponenter som står under farlig spänning eller orsaka kortslutning, vilket kan välla brand eller elektrisk stöt. Produkten får ej utsättas för vätskedropp eller stänk. Inga vätskefyllda föremål som t ex blomvaser får ställas på utrustning-
en. Inga öppna lågor, t.ex. tända stearinljus m.m. får aldrig placeras på apparaten.
18. Se till att det finns tillräcklig ventilation om du installerar produkten i kringbyggda utrymmen, exempelvis bokhyllor eller rack. Lämna ett avstånd på 20 cm över och på ömse sidor om produkten och 10 cm bakom den. Bakanten av hyllplan eller skiva som ligger närmast ovanför produkten ska dras fram så att det uppstår en glipa på cirka 10 cm bakåt. På så vis bildas en utsugslänkande kanal där uppvärmd luft kan strömma till.
19. Strömadapter och strömsladd till denna produkt är endast avsedd för inomhusbruk.
20. Använd endast medföljande strömsladd-/adapter.

EN - IMPORTANT SAFETY INSTRUCTIONS

1. Read these instructions.
2. Keep these instructions.
3. Heed all warnings.
4. Follow all instructions.
5. Do not use this product near water.
6. Clean only with dry cloth.
7. Operating temperature (°C) 5–40
Humidity (%) no condensation 30–90
8. Do not block any ventilation openings. Install in accordance with the manufacturer's instructions.
9. Minimum distances around the product for sufficient ventilation, 10 cm.
10. The ventilation should not be impeded by covering the ventilation openings with items, such as newspapers, table-cloths, curtains, etc.
11. Do not install near any heat sources such as radiators, heat registers, stoves, or other product (including amplifiers) that produce heat.
12. Protect the power cord from being walked on or pinched particularly at plugs, convenience receptacles, and the point where they exit from the product.
13. Only use attachments/accessories specified by the manufacturer.
14. Unplug this product during lightning storms or when unused for long periods of time.
15. Refer all servicing to qualified service personnel. Servicing is required when the product has been damaged in any way, such as power-supply cord or plug is damaged, liquid has been spilled or objects have fallen into the product, the product has been exposed to rain or moisture, does not operate normally, or has been dropped.
16. Damage Requiring Service
Unplug the product from the wall outlet and refer servicing to qualified service personnel under the following conditions:
A. When the power-supply cord or plug is damaged,
B. If liquid has been spilled, or objects have fallen into the product,
C. If the product has been exposed to rain or water,
D. If the product does not operate normally by following the operating instructions. Adjust only those controls that are covered by the operating instructions as an improper adjustment of other controls may result in damage and will often require extensive work by a qualified technician to restore the product to its normal operation,
E. If the product has been dropped or damaged in any way, and
F. When the product exhibits a distinct change in performance this indicates a need for service.
17. Object and Liquid Entry
Never push objects of any kind into the product through openings as they may touch dangerous voltage points or short-out parts that could result in a fire or electric shock. The product shall not be exposed to dripping or splashing and no objects filled with liquids, such as vases shall be placed on the product. No naked flame sources such as lighted candles etc., should never be placed on the product.
18. Make sure that there is adequate ventilation if you install the product in confined spaces, such as bookshelves or racks. Leave a distance of 20 cm above and on both sides of the product and 10 cm behind it. The back end of a shelf or board closest to the top of the product should be pushed forward to give a gap of about 10 cm behind. In this way an exuding channel is formed where heated air can flow up.
19. The power supply and power cord for this product is intended for indoor use only.
20. Use only the supplied power cord/adapter.

DE - WICHTIGE SICHERHEITSHINWEISE

1. Lesen Sie bitte diese Hinweise gründlich durch.
2. Bewahren sie diese Bedienungsanleitung sorgfältig auf.
3. Beherzigen Sie alle Warnhinweise.
4. Befolgen Sie sämtliche Instruktionen.
5. Verwenden Sie dieses Gerät nie in der Nähe von Wasser (Badezimmer, Schwimmbecken, Ufer).
6. Reinigen sie das Gerät nur mit einem weichen, trockenen, nicht fusselfenden Tuch.
7. Betriebstemperatur (°C): 5-40
Luftfeuchtigkeit (% , nicht kondensierend): 30-90
8. Die Lüftungsschlitze dürfen nicht verdeckt sein – daher auch bitte keine Gegenstände auf dem Gerät oder unter der Bodenplatte ablegen (Kassettenschachteln, CD-Schatullen, Plattenhüllen, Bedienungsanleitungen, Programmzeitschriften etc.) denn diese behindern die Durchlüftung und somit die Kühlung der Bauteile im Innern. Nehmen Sie das Gerät nur an den vom Hersteller erlaubten Orten in Betrieb.
9. Mindestabstand um das Gerät für ausreichende Lüftung: 10 cm.
10. Die Lüftung sollte nicht durch Abdecken der Lüftungsöffnungen mit Gegenständen wie beispielsweise Zeitungen, Tischtüchern oder Vorhängen blockiert werden.
11. Betreiben Sie das Gerät niemals in der Nähe von starken Wärmequellen wie etwa Heizstrahlern, Öfen und Herden oder anderen Wärme erzeugenden Geräten (z.B. HiFi-Endstufen).
12. Mit dem Netzkabel vorsichtig umgehen – stets so legen, dass man nicht drauf treten kann, auch nicht unter Teppichböden verlegen und darauf achten, dass es nirgends geknickt wird, vor allem nicht in Stecker- bzw. Steckdosennähe oder dort, wo es aus dem Gerät kommt.
13. Verwenden Sie bitte nur vom Hersteller zugelassene bzw. empfohlene Zubehör.
14. Bei Unwetter oder Gewitter trennen sie das Gerät durch Ziehen des Steckers bitte ganz vom Stromnetz – und auch dann wenn sie es länger nicht benutzen.
15. Das Gehäuse nicht öffnen – die Komponenten im Geräteinneren können und dürfen nur von autorisiertem Fachpersonal gewartet und repariert werden. Bei jeglichen Änderungen am Gerät erlischt der Garantieanspruch.
Sollte versehentlich Wasser oder ein Metallgegenstand (Büroklammer, Heftklammer, Draht) in das Gehäuse fallen, ziehen Sie bitte sofort den Netzstecker aus der Dose und bringen das Gerät zu einer Vertragswerkstatt. Dasselbe gilt für den Fall, dass das Netzkabel schadhaft sein sollte, Flüssigkeit ins Gehäuse gelangen, das Gerät nass wird oder intensiver Luftfeuchtigkeit ausgesetzt war, bzw. nicht mehr einwandfrei arbeitet oder heruntergefallen ist.
16. Bei Schäden, die eine Reparatur durch Fachkräfte erfordern, trennen Sie das Gerät bitte durch Ziehen des Steckers vollständig vom Netz und wenden sich an den Kundendienst, und zwar stets dann, wenn:
 - A. Das Netzgerät oder das Netzkabel beschädigt sind,
 - B. Flüssigkeit über das Gerät verschüttet wurde oder Gegenstände ins Gerät gefallen sind,
 - C. Das Gerät im Regen stand bzw. Spritzwasser oder starker Luftfeuchtigkeit ausgesetzt war,
 - D. Das Gerät nicht einwandfrei funktioniert, obwohl Sie sich an die Bedienungsanleitung halten (betätigen Sie bitte alle Bedienungselemente nur so, wie in der Bedienungsanleitung angegeben, denn unsachgemäße Handhabung kann teure Reparaturen durch Fachkräfte erfordern),

E. Falls das Gerät heruntergefallen ist oder auf sonstige Weise beschädigt wurde und

- F. Das Gerät nicht mehr die gewohnte Leistung bringt (Empfang, Tonqualität, Bedienung etc.).
17. Fernhalten von Gegenständen und Flüssigkeiten aus dem Geräteinneren Versuchen Sie niemals, mit irgendwelchen Gegenständen durch die Öffnungen des Geräts im Inneren herumzustochern, denn dabei laufen Sie Gefahr, spannungsführende Teile zu berühren oder kurzuschließen, was zu einem lebensgefährlichem Stromschlag führen kann. Nasse oder tropfende Gegenstände bitte vom Gerät fernhalten, ebenso flüssigkeitsgefüllte offene Behälter (Gläser, Blumenvasen), und diese vor allem niemals auf dem Gerät abstellen. Offenes Feuer, beispielsweise Kerzen, darf nicht auf dem Gerät platziert werden.
 18. Bitte achten Sie beim Aufstellen darauf, dass zur Belüftung des Gerätes oben und unten genügend Abstand bleibt: ca. 20 cm oberhalb und an beiden Seiten des Geräts sowie etwa 10 cm auf der Rückseite. Sonst werden die elektronischen und mechanischen Bauteile nicht genügend gekühlt. Sofern das Gerät in einem Schrank oder einem Regal betrieben werden soll, achten Sie bitte auf ausreichende Luftzufuhr und Entlüftung. Dabei sollte die rückwärtige Kante des Regalbretts oberhalb vom Gerät von der Regalrückwand rund 10 cm entfernt sein, damit warme Luft nach oben abziehen kann.
 19. Netzteil und Kabel sind nur für den Gebrauch in geschlossenen Räumen und nicht für den Betrieb im Freien geeignet.
 20. Verwenden Sie bitte NUR das mitgelieferte Netzkabel/Netzteil.

NL - BELANGRIJKE VEILIGHEIDSLINSTRUCTIES

1. Lees deze instructies
2. Bewaar deze instructies
3. Volg alle waarschuwingen op
4. Volg alle instructies
5. Gebruik dit apparaat niet in de buurt van water
6. Maak alleen schoon met een droge doek
7. Bedrijfstemperatuur (°C) 5-40.
Luchtvochtigheid (%), niet-condenserend 30-90
8. Blokkeer de ventilatieopeningen niet. Installeer het product overeenkomstig de instructies van de fabrikant
9. Minimale afstand rond het apparaat voor voldoende ventilatie: 10 cm.
10. De ventilatie moet niet worden gehinderd door bedekken van de ventilatieopeningen met voorwerpen zoals kranten, tafelkleden, gordijnen, enz.
11. Plaats het product niet in de buurt van hittebronnen, zoals radiatoren, roosters voor warme lucht, fornuizen of andere apparaten (inclusief versterkers) die warmte produceren
12. Bescherm het netsnoer zodat er niet op wordt gestapt en zodat het niet wordt geknikt. Doe dit met name bij steekkers, steckerdozen en op het punt waar ze op het apparaat zijn aangesloten
13. Gebruik alleen extra systemen/accessoires die door de fabrikant zijn gespecificeerd
14. Verwijder de stekker tijdens onweersbui of wanneer het apparaat lange tijd niet wordt gebruikt
15. Laat alle onderhoudswerkzaamheden uitvoeren door bevoegde servicemedewerkers. Er is onderhoud vereist als het apparaat op enige manier beschadigd is geraakt, zoals wanneer het netsnoer of de stekker is beschadigd, wanneer er vloeistof is gemorst of wanneer er voorwerpen in het apparaat zijn gevallen, wanneer het apparaat is blootgesteld aan regen of vocht, wanneer het niet normaal werkt of wanneer het is gevallen

16. Schade waarvoor onderhoud is vereist
Trek in de volgende omstandigheden de stekker uit het stopcontact en laat onderhoud uitvoeren door bevoegde servicemedewerkers:
- A. Als het netsnoer of de stekker is beschadigd
 - B. Als er vloeistof is gemorst of voorwerpen in het apparaat zijn gevallen
 - C. Als het apparaat is blootgesteld aan regen of water
 - D. Als het apparaat niet normaal werkt terwijl de bedieningsinstructies worden gevolgd. Pas alleen de bedieningselementen aan die in de bedieningsinstructies worden beschreven. Onjuiste aanpassing van andere bedieningselementen kan mogelijk tot schade leiden. Vaak zijn uitgebreide werkzaamheden door een monteur nodig om de normale werking van het apparaat te herstellen
 - E. Als het apparaat is gevallen of op enige wijze is beschadigd
 - F. Als het apparaat een opvallende prestatieverandering vertoont, duidt dat op de noodzaak van onderhoud
17. Binnengedrongen voorwerpen en vloeistoffen
Druk nooit voorwerpen van welke aard dan ook door de openingen in het apparaat. Deze kunnen mogelijk gevaarlijke spanningspunten raken of kortsluiting in onderdelen veroorzaken, waardoor een brand of elektrische schok ontstaat. Het apparaat moet niet worden blootgesteld aan druppels of spetters. Er mogen geen voorwerpen die met vloeistoffen zijn gevuld, zoals vazen, op het apparaat worden geplaatst. Er mogen nooit open vuurbronnen, zoals aangestoken kaarsen, op het apparaat worden geplaatst
18. Zorg voor voldoende ventilatie als u het product installeert in besloten ruimtes, zoals op boekenplanken of in rekken. Houd een ruimte van 20 cm vrij aan de bovenkant en aan beide zijden van het product, en 10 cm erachter. De achterkant van de plank of het schap boven het product, moet naar voren worden geduwd zodat er opening ontstaat van ongeveer 10 cm. Op deze manier wordt een ventilatieruimte gevormd, waarlangs opgewarmde lucht zich snel kan verspreiden.
19. De voeding en het netsnoer voor dit apparaat zijn alleen bedoeld voor gebruik in binnenomgevingen.
20. Gebruik uitsluitend het meegeleverde netsnoer/de adapter.



(AC symbol, Växelström)
(AC symbol, Alternating current)
(AC-Symbol, Wechselstrom)
(AC-symbool, wisselstroom)



SE
(Klass II-produkt - dubbelisolerad)
Nätkontakten används som avstängningsknapp, avstängningsknappen ska vara lätt att använda. Uttaget ska installeras nära utrustningen och vara lätt åtkomligt.

EN
(Class II product - Double Insulated)
The mains plug is used as the disconnect device, the disconnect device shall remain readily operable. The socket-outlet shall be installed near the equipment and shall be easily accessible.

DE
(Klasse II-Produkt - Doppelt isoliert)
Der Hauptstecker dient als Trennvorrichtung. Das getrennte Gerät bleibt einsatzbereit. Die Steckdose muss in der Nähe der Geräte installiert werden und muss leicht zugänglich sein.

NL
(Klasse II-product - Dubbel geïsoleerd)
De netstekker wordt gebruikt als ontkoppelingapparaat, het ontkoppelingapparaat moet beschikbaar blijven. Het topcontact moet in de buurt van de apparatuur geïnstalleerd en makkelijk toegankelijk zijn.

SE - FJÄRRKONTROLL - BATTERIINFORMATION

Svälj inte batteriet, fara för kemisk brännskada.

Denna produkt innehåller ett knappcells batteri. Om knappcells batteriet sväljs kan det orsaka allvarliga brännskador efter endast två timmar och kan ge dödlig skada.

Förvara nya och använda batterier borta från barn.

Om batteriluckan ej stängs helt, sluta använda fjärrkontrollen och håll den borta från barn.

Om du tror att batterier kanske har svalts eller placerats inne i någon del av kroppen, kontakta omedelbart läkare.



CAUTION!
Risk of fire or explosion
if the battery is
replaced by an
incorrect type.

EN - REMOTE CONTROL BATTERY INFORMATION

Do not ingest battery, Chemical Burn Hazard.

This product contains a coin/button cell battery. If the coin/button cell battery is swallowed, it can cause severe internal burns in just 2 hours and can lead to death.

Keep new and used batteries away from children.

If the battery compartment does not close securely, stop using the product and keep it away from children.

If you think batteries might have been swallowed or placed inside any part of the body, seek immediate medical attention.



DE - INFORMATIONEN ZUR BATTERIE DER FERNBEDIENUNG

Die Batterie nicht in den Mund nehmen, es besteht Verätzungsgefahr.

Dieses Produkt enthält eine Knopfzellenbatterie. Wird die Knopfzellenbatterie verschluckt, kann sie innerhalb von nur 2 Stunden schwere innere Verätzungen verursachen und zum Tod führen.

Halten Sie neue und gebrauchte Batterien von Kindern fern.

Wenn das Batteriefach nicht sicher schließt, verwenden Sie das Produkt nicht mehr und halten Sie es von Kindern fern.

Wenn Sie befürchten, dass eine Batterie möglicherweise verschluckt oder in den Körper eingeführt wurde, suchen Sie umgehend einen Arzt auf.

NL - INFORMATIE OVER DE BATTERIJ VAN DE AFSTANDSBEDIENING

Slik de batterij niet in, gevaar voor chemische verbranding.

Dit product bevat een knoepcelbatterij. Als de knoepcelbatterij wordt ingeslikt, kan dit leiden tot inwendige brandwonden in slechts 2 uur en de dood tot gevolg hebben.

Houd nieuwe en gebruikte batterijen weg bij kinderen.

Als het batterijvak niet veilig sluit, stopt u het te gebruiken en houdt u het weg bij kinderen.

Als u denkt dat batterijen ingeslikt zijn of in een lichaamsdeel zijn geplaatst, raadpleeg dan onmiddellijk een arts.

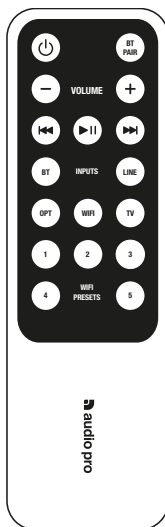



MODEL: A48. FCC ID: 2AGNC-A48

FCC STATEMENT

1. This device complies with Part 15 of the FCC Rules. Operation is subject to the following two conditions:

(1) This device may not cause harmful interference, and

(2) This device must accept any interference received, including interference that may cause undesired operation.

2. any Changes or modifications not expressly approved by the party responsible for compliance could void the user's authority to operate the equipment.

NOTE: This equipment has been tested and found to comply with the limits for a Class B digital device, pursuant to Part 15 of the FCC Rules. These limits are designed to provide reasonable protection against harmful interference in a residential installation. This equipment generates uses and can radiate radio frequency energy and, if not installed and used in accordance with the instructions, may

cause harmful interference to radio communications. However, there is no guarantee that interference will not occur in a particular installation. If this equipment does cause harmful interference to radio or television reception, which can be determined by turning the equipment off and on, the user is encouraged to try to correct the interference by one or more of the following measures: Reorient or relocate the receiving antenna. Increase the separation between the equipment and receiver. Connect the equipment into an outlet on a circuit different from that to which the receiver is connected. Consult the dealer or an experienced radio/TV technician for help.

IC WARNING

EN

This device contains licence-exempt transmitter(s)/receiver(s) that comply with Innovation, Science and Economic Development Canada's licence-exempt RSS(s). Operation is subject to the following two conditions:

(1) This device may not cause interference; and

(2) This device must accept any interference, including interference that may cause undesired operation of the device.

FCC/IC Radiation Exposure Statement

This equipment complies with FCC and IC radiation exposure limits set forth for an uncontrolled environment. This equipment should be installed and operated with minimum distance 20 cm between the radiator & your body.

5150-5250 Mhz is restricted to indoor use only.

FR

Cet appareil contient des émetteurs/récepteurs exemptés de licence conformes aux RSS (RSS) d'Innovation, Sciences et Développement économique Canada. L'exploitation est autorisée aux deux conditions suivantes :

(1) l'appareil ne doit pas produire de brouillage, et

(2) l'utilisateur de l'appareil doit accepter tout brouillage radio électrique subi, même si le brouillage est susceptible d'en compromettre le fonctionnement."

FCC/IC Déclaration d'exposition aux rayonnements Cet appareil est conforme à FCC et IC l'exposition aux rayonnements limites fixées pour un environnement non contrôlé.

Cet appareil doit être installé et utilisé avec une distance minimale de 20 cm entre le radiateur et votre corps. Cet transmetteur ne doit pas être co-situé ou opérant en liaison avec toute autre antenne ou transmetteur.





www.audiopro.com

