

ADDON C3



FR: Guide de démarrage rapide

ES: Guía de inicio rápido

IT: Guida di avvio rapido

FI: Pikaopas

 **audio pro**

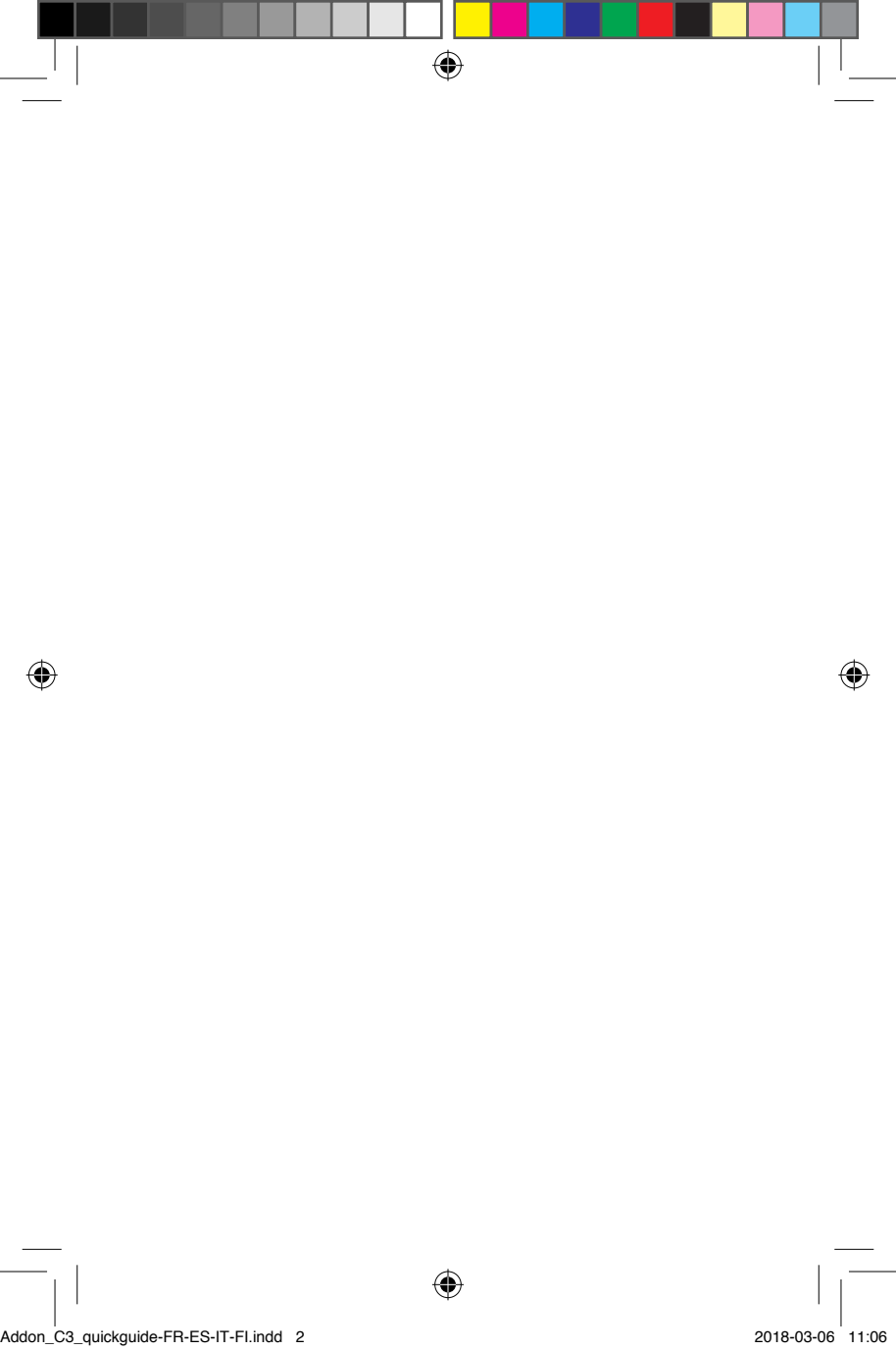





CONNECTED

WELCOME TO MULTIROOM HiFi

The Audio Pro Connected HiFi products lets you enjoy wireless multiroom sound that enables you to enjoy your favorite music anywhere and everywhere around your home.



By utilizing your existing home network and the Audio Pro app on your iOS or Android™ device, you can explore, browse, and play music from your own music library or from many online streaming music services.



In addition to easy wifi connection there is also Bluetooth wireless technology if you don't have a network. You can also connect your TV, turntable or cd-player by cable to enjoy all your music.

The legendary Audio Pro sound quality is included.



Your new speaker has Spotify Connect built in. You need a Spotify Premium subscription to take advantage of Spotify Connect. Spotify Connect lets you control the music playing on your device, using the Spotify app on your mobile, tablet or PC. Listening is seamless. You can take calls, play games, even switch your phone off—all without interrupting the music. Learn more at spotify.com/connect

The Spotify software is subject to third party licenses found here: www.spotify.com/connect/third-party-licenses



© Apple, the Apple logo, Airplay, iPad, iPhone, and iPod touch are trademarks of Apple Inc., registered in the U.S. and other countries. App Store is a service mark of Apple Inc.

**UK UK
CA NI**

Bluetooth® 4.0

The Bluetooth® word mark and logos are registered trademarks owned by Bluetooth SIG, Inc. and any use of such marks by AUDIO PRO AB, is under license. Other trademarks and trade names are those of their respective owners.

Works with



Google, the Google logo, Google Apps, Android, Android Market, Google Places, Google Maps, YouTube, Google Navigation, Google Calendar, Gmail and Google Search are trademarks of Google Inc. Android™ is a trademark of Google, Inc. The Android robot is created and shared by Google and used according to the Creative Commons 3.0 Attribution License.



The Wi-Fi CERTIFIED Logo is a certification mark of the Wi-Fi Alliance.



audio pro

© AUDIO PRO AB, SWEDEN. ALL RIGHTS RESERVED.
TRADEMARKS ARE THE PROPERTY OF AUDIO PRO AB, SWEDEN.
Audio Pro AB, Garnisonsgatan 52 SE-254 66 Helsingborg, Sweden

©1978-2018 Audio Pro AB Sweden.
Audio Pro®, the Audio Pro logotype, the 'a' symbol, and ace-bass® are all registered trademarks of Audio Pro AB, Sweden. All rights reserved.
Audio Pro follows a policy of continuous advancement in development.
Specifications may be changed without notice.

All other products and services mentioned may be trademarks or service marks of their respective owners.



THIS DOCUMENT CONTAINS INFORMATION THAT IS SUBJECT TO CHANGE WITHOUT NOTICE.



AVANT D'UTILISER | ANTES DE UTILIZAR
PRIMA DI UTILIZZARE | ENNEN KUIN KÄYTÄT

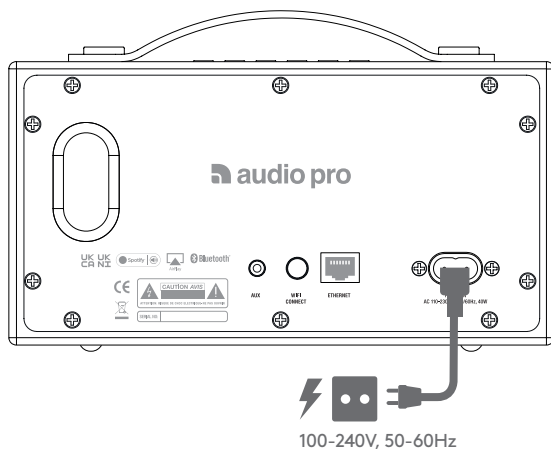

Charger complètement la batterie avant d'utiliser le haut-parleur la première fois.

Cargue la batería totalmente antes de utilizar el altavoz por primera vez.

Caricare completamente la batteria Prima di utilizzare l'altoparlante prima volta.

Lataa akku täyteen ennen kaiuttimen ensimmäistä kertaa.

BATTERIE & WIFI | BATERÍA & WIFI
BATTERIA & WIFI | AKKU & WIFI

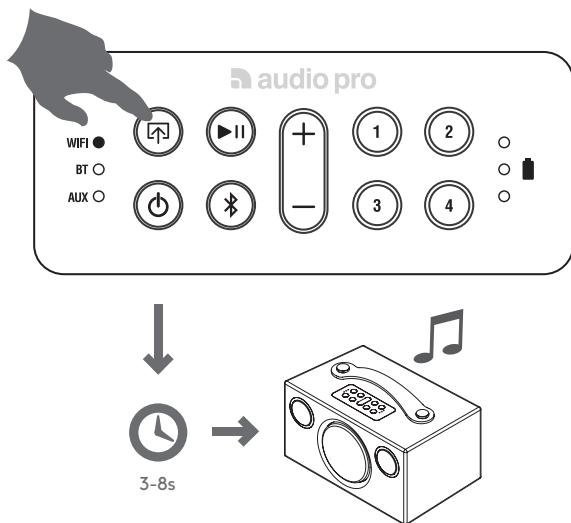

LECTURE EN MODE BATTERIE

Lors d'un changement de source de BT ou AUX à WiFi, laissez quelques secondes à l'enceinte pour se connecter à votre réseau WiFi.

REPRODUCIR EN MODO BATERÍA

Quando cambias la fuente de BT o AUX a WiFi, deja que pasen un par de segundos para que el altavoz se conecte a tu red wifi.

RIPRODUZIONE IN MODALITÀ BATTERIA

Quando si modifica la sorgente da BT o AUX a Wi-Fi, attendere un paio di secondi affinché l'altoparlante si colleghi alla rete Wi-Fi.

TOISTAMINEN AKKUTILASSA

Kun vaihdat lähdetä BT:stä tai AUX:stä WiFiin, kaituttimelta kestää pari sekuntia luoda yhteys wifi-verkkoon.

BOUTONS | BOTONES | CONTROLLI | PAINIKKEET

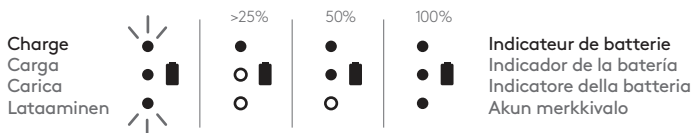

Sélection de la source
Seleccionar fuente de audio
Selezionare la sorgente
Valitse äänilähde

Lecture/Pause
Reproducir/Pausar
Riproduzione/Pausa
Toista/keskeytä

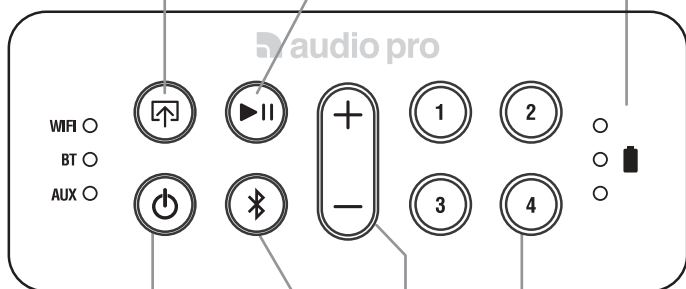

VUE ARRIÈRE | VISTA TRASERA
VISTA POSTERIORE | TAKANÄKYMÄ

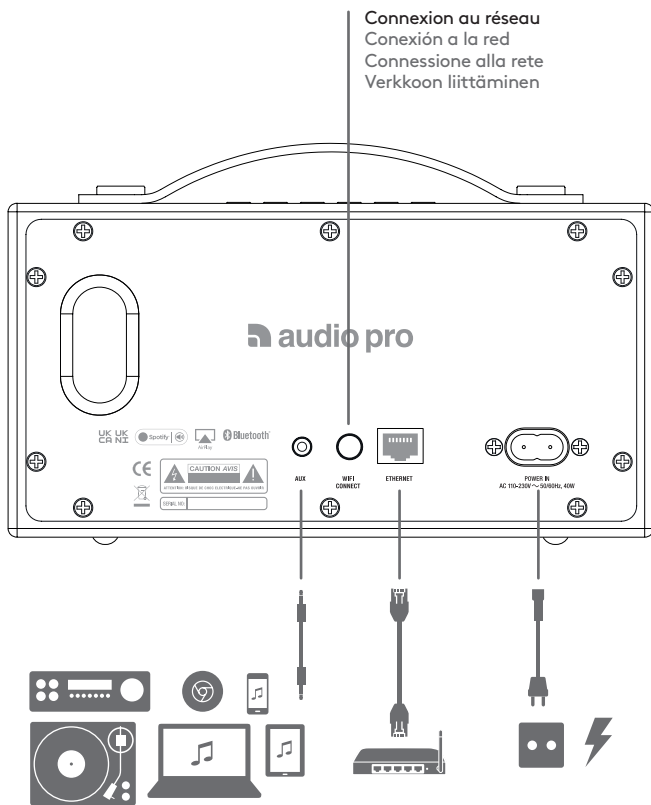

CONDITIONS PRÉALABLES IMPORTANTES

● RÉSEAU : votre réseau doit disposer d'une connexion Internet haut débit, car le système Audio Pro est conçu pour apprécier des mises à jour logicielles gratuites et en ligne.

REMARQUE :

Les enceintes Audio Pro communiquent via un réseau domestique 2,4 GHz et utilisent la technologie sans fil 802.11 b/g/n. Les réseaux 5 GHz ne sont pas pris en charge dans une configuration Audio Pro.

● ROUTEUR : modem DSL/câble ou connexion fibre jusqu'à l'abonné haut débit pour une lecture correcte depuis des services musicaux sur Internet. Les routeurs peuvent présenter des niveaux de performances différents. Veuillez utiliser un bon routeur sans fil afin d'obtenir les meilleures performances possible.

REQUISITOS BÁSICOS

● RED: tu red debe disponer de una conexión a internet de alta velocidad, ya que el sistema Audio Pro está diseñado para utilizar actualizaciones de software en línea gratuitas.

NOTA:

Los altavoces Audio Pro se comunican a través de una red doméstica de 2,4 GHz compatible con tecnología 802.11 b/g/n inalámbrica. Las redes de 5 GHz no son compatibles en la configuración de Audio Pro.

● ROUTER: DSL/cable de módem de alta velocidad o conexión de banda ancha de fibra hasta el hogar para la correcta reproducción de servicios de música por internet. Los distintos modelos de router proporcionan diferentes niveles de rendimiento. Utiliza un router inalámbrico de buena calidad para lograr el mejor rendimiento posible.

REQUISITI PRINCIPALI

● RETE: la rete deve disporre di una connessione Internet ad alta velocità, poiché il sistema Audio Pro è progettato per utilizzare aggiornamenti software online gratuiti.

NOTA:

Gli speaker Audio Pro comunicano tramite una rete domestica da 2,4 GHz con il supporto per la tecnologia wireless 802.11 b/g/n. Le reti da 5 GHz non sono supportate in una configurazione Audio Pro.

● ROUTER: modem DSL/cavo ad alta velocità o connessione FttH (Fibre-to-the-Home, cablaggio in fibra fino all'utente) a banda larga per una riproduzione adeguata di servizi musicali basati su Internet. Differenti router offrono differenti livelli di prestazioni. Si prega di usare un buon router wireless per ottenere le migliori prestazioni possibili.

TÄRKEIMMÄT VAATIMUKSET

● VERKKO: Verkossa tulee olla nopea Internet-yhteys, sillä Audio Pro -järjestelmä hyödyntää ilmaisia verkko-ohjelmistopäivityksiä.

HUOMIOI SEURAAVAT:

Audio Pro -kaiuttimien tiedonsiirto tapahtuu 2,4 GHz:n kotiverkossa langattomalla 802.11 b/g/n -teknologialla. 5 GHz:n verkkoja ei tueta Audio Pro -asetuksissa.

● REITITIN: nopea DSL-/kaapelimodeemi tai kodin kuitulaajakaistaliittymä verkkopohjaisten musiikkipalvelujen asianmukaiseen toistoon.

Eri reitittimillä on erilaiset suorituskyvyt. Käytä laadukasta langatonta reitintä parhaan suorituskyvyn saavuttamiseksi.

● NETZWERK: Ihr Netzwerk muss über eine schnelle Internetverbindung verfügen, weil das Audio-Pro-System dazu entwickelt wurde, kostenlose Online-Softwareupdates zu nutzen.

CONNEXION AU RÉSEAU | CONEXIÓN A LA RED
CONNESSIONE ALLA RETE | VERKKOON LIITTÄMINEN

Vous avez besoin de ces éléments | Necesitas
Occorre quanto segue | Tarvitset seuraavat

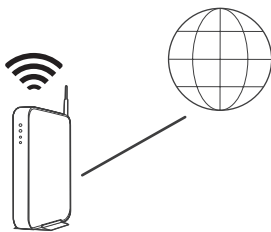

Routeur sans fil avec une connexion Internet.

Router inalámbrico con conexión a internet

Router wireless con connessione Internet.

Langaton reititin, jolla on Internet-yhteys



Appareil iOS ou Android connecté à votre réseau.

Dispositivo iOS o Android conectado a tu red

Dispositivo iOS o Android connesso alla rete

iOS- tai Android-laite, joka on liitetty verkkoosi



Votre mot de passe wifi

Su contraseña wifi

La tua password wifi

Wifi-salasanasi

! L'encodage des caractères UTF8 pour le mot de passe est pris en charge. (Pas de åäö ou de caractères spéciaux.)

El conjunto de caracteres UTF8 es compatible para crear la contraseña. (Los caracteres åäö o especiales no lo son.)

Zeichensatz UTF8 für Passwort wird unterstützt. (Nicht åäö oder Sonderzeichen).

Tukee UTF8-merkkivalikoimaa salasanaa varten. (Ei kirjaimia åäö tai erikoismerkkejä.)

1. CONNEXION À L'ALIMENTATION | CONEXIÓN A LA CORRIENTE | COLLEGAMENTO ALL'ALIMENTAZIONE | KYTKE VIRTA

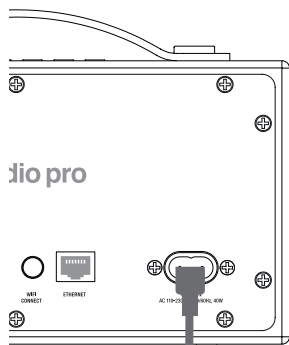

- Après le son, le haut-parleur est prêt pour la configuration.
- Después del sonido, el altavoz está listo para la configuración.
- Dopo il suono, il diffusore è pronto per l'installazione.
- Sen jälkeen ääni, kaiutin on valmis setup.



100-240V
50-60Hz



30-60s

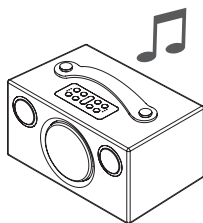

Placez l'enceinte près du routeur pour effectuer la configuration. Vous pouvez ensuite voir la force du signal dans l'application pour tester d'autres positions.

Coloca el altavoz cerca del router cuando estés realizando la configuración. A continuación puedes ver la potencia de la señal en la aplicación con objeto de probar otras ubicaciones.

Quando si esegue la procedura di configurazione, posizionare lo speaker vicino al router. Successivamente sarà possibile visualizzare nell'app la potenza del segnale per testare diverse posizioni.

Aseta kaiutin reitittimen lähelle asetusten ajaksi. Tämän jälkeen näet signaalinvoimakkuuden sovelluksesta muiden sijaintien testaamiseksi.

OPTION

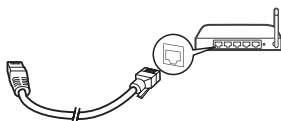

Connectez un réseau câblé avec un câble Ethernet.

Conéctalo a una red cableada con un cable Ethernet.

Eseguire la connessione a una rete cablata con un cavo Ethernet.

Yhdistä langalliseen verkkoon Ethernet-kaapelilla.

2. TÉLÉCHARGEZ L'APPLICATION | DESCARGA DE LA APLICACIÓN | DOWNLOAD DELL'APP | LATAA SOVELLUS

Recherchez « Audio Pro Control »
Busca "Audio Pro Control"
Cercare "Audio Pro Control"
Etsi "Audio Pro Control" -sovellus.



Lancez l'application et suivez les instructions .
Abre la aplicación y sigue las instrucciones.
Avviare l'app e seguire le istruzioni.
Käynnistä sovellus ja noudata ohjeita.

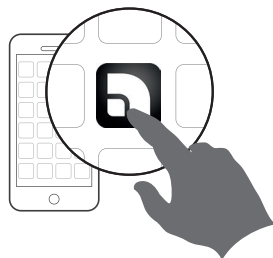

3. AJOUT D'UNE ENCEINTE | AÑADIR UN ALTAVOZ AGGIUNGI SPEAKER | LISÄÄ KAIUTIN

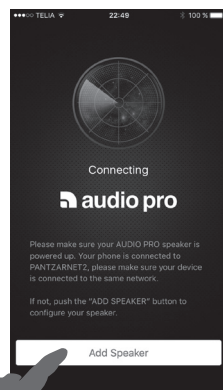

PRÉSENTATION DE L'APPLICATION | RESUMEN DE LA APLICACIÓN | PANORAMICA DELL'APP | SOVELLUS YLEISESTI

ÉCRANS PRINCIPAUX | VISTAS PRINCIPALES
SCHERMATE PRINCIPALI | PÄÄNÄYTÖT

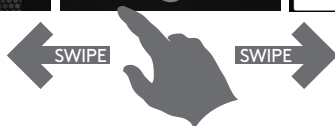
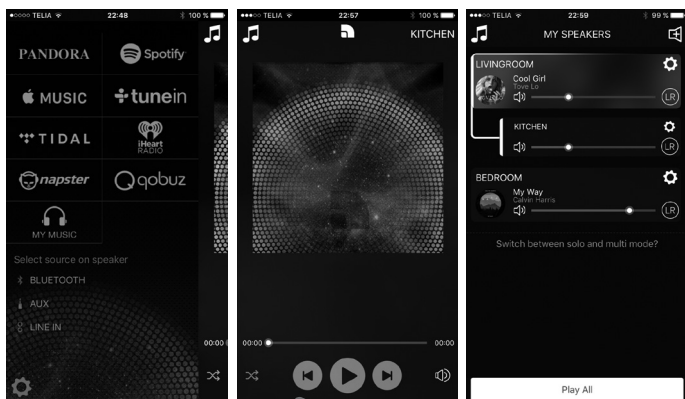

1. Services et sources musicaux.
Servicios y fuentes de música.
Servizi musicali e sorgenti.
Musiikkipalvelut ja -lähteet.

2. Écran du lecteur
Vista del reproductor
Schermata del lettore
Soitinnäkymä

3. Liste des enceintes/ appareils.
Lista de altavoces/ dispositivos.
Elenco di speaker/ dispositivi.
Kaiutin-/laiteluettelo.

Vers l'écran du lecteur
Ir a la vista del reproductor
Alla schermata del lettore
Soitinnäkymään

Appareils groupés,
principal en haut.
Dispositivos agrupados,
el principal en la parte
superior.
Dispositivi raggruppati,
dispositivo principale
in alto.
Ryhmitetyt laitteet,
päälaite yllä

Volume
Volumen
Volume
Äänenvoimakkuus

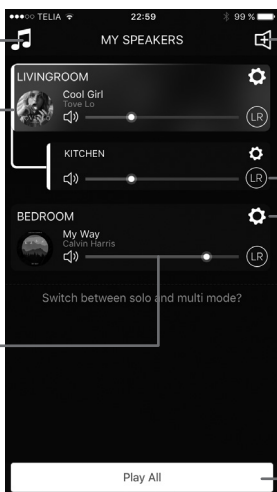

Ajout appareil
Añadir dispositivo
Aggiunta di dispositivo
Kaiuttimen/laitteen
lisääminen

Sélection réglages stéréo
gauche/droite
Seleccion ajustes es-
téreo izquierda/derecha
Selezione stereo - im-
postazioni sinistra/destra
Stereon valinta - vasen/
oikea-asetukset

Réglages
Ajustes
Impostazioni
Asetukset

Lecture/Pause tout
Reproducir/Pausar todo
Riproduzione/Pausa tutto
Toista/keskeytä kaikki

Réglage graves/aigus
Ajuste de graves/agudos
Regolazione bassi/alti
Basson/diskanttien säätö

Réglage minuteur
de sommeil
Configurar temporizador
de apagado
Impostazione timer di
sospensione
Uniajastimen asetus

Contrôle de la
connexion Wi-Fi
Comprobar la conexión
Wi-Fi
Controllo connessione
WiFi
WiFi-yhteyden tarkistus

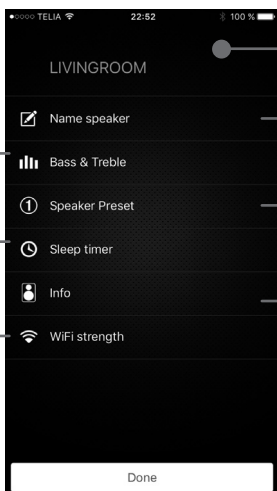

Renommer
Cambiar el nombre
Cambio del nome
Muuta nimeä

Choisir préreglage
Seleccion preconfiguración
Selezione preimpostazione
Valitse esiasetus

Informations sur l'appareil
Información de dispositivo
Informazioni sul dispositivo
Laitetiedot

GRUPEMENT DES ENCEINTES AGRUPACIÓN DE ALTAVOCES RAGGRUPPAMENTO DI SPEAKER KAIUTTIMIEN RYHMITTÄMINEN

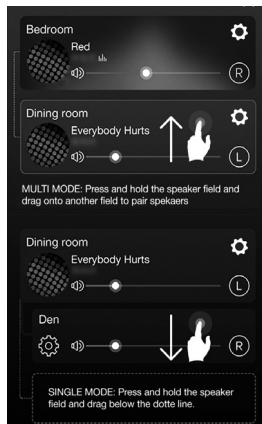

Appuyez longuement sur le champ de l'enceinte en le faisant glisser sur l'autre champ pour les regrouper. Pour les dissocier, appuyez longuement sur l'enceinte tout en la faisant glisser sous le trait pointillé.

Mantén pulsado el campo del altavoz mientras lo arrastras al otro campo con objeto de agruparlos.

Para desagruparlos, mantén pulsado el campo del altavoz mientras lo arrastras por debajo de la línea de puntos.

Premere e tenere premuto il campo dello speaker mentre lo si trascina sull'altro campo per raggrupparli. Per separarli nuovamente, premere e tenere premuto il campo dello speaker mentre lo si trascina sotto la linea punteggiata.

Paina kaiuttimen kenttää ja pidä sitä painettuna samalla kun vedät sen toiseen kenttään muodostaaksesi ryhmän. Jos haluat poistaa ryhmityksen, paina kaiuttimen kenttää ja pidä sitä painettunasamalla kun vedät sen katkoviivan alle.

L'enceinte sur laquelle vous relâchez l'enceinte devient sur site l'enceinte principale. La musique est diffusée sur toutes les enceintes d'un même groupe. Leurs volumes peuvent être réglés séparément. Un groupe peut contenir jusqu'à 6 enceintes.

El altavoz sobre el que sueltas el campo de altavoz se convertirá en el altavoz principal. La música se reproducirá en todos los altavoces de un grupo. El volumen se puede ajustar por separado. Se pueden combinar hasta 6 altavoces en un grupo.

Lo speaker su cui viene rilasciato il campo dello speaker trascinato diventa lo speaker principale. La musica verrà riprodotta su tutti gli speaker di un gruppo. È possibile regolarne separatamente il volume. In un gruppo è possibile combinare fino a 6 speaker.

Kaiuttimesta, johon siirret kaiuttimen kentän, tulee pääkaiutin. Musiikki soi kaikissa ryhmän kaiuttimissa. Kaiuttimien äänenvoimakkuutta voi säätää erikseen. Yhtein ryhmään voi lisätä enintään 6 kaiutinta.

DÉFINITION D'UN PRÉRÉGLAGE | CÓMO REALIZAR UNA PRECONFIGURACIÓN | ECUZIONE DI UNA PRESELEZIONE | ESIASETUKSEN MÄÄRITTÄMINEN

1. SUR L'ENCEINTE EN EL ALTAVOZ | SULLO SPEAKER | KAIUTTIMESSA

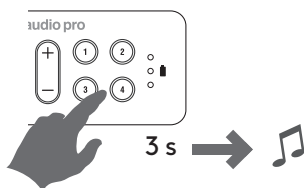

Lisez le contenu dans l'application.
Appuyez sur le bouton de préréglage
pendant environ 3 s jusqu'à ce que vous
entendiez le son. Et voilà !

Reproduce contenido en la aplicación.
Pulsa el botón de preconfiguración
durante unos 3 segundos hasta que se
escuche el sonido. ¡Listo!

Riprodurre il contenuto nell'app.
Premere il tasto di preselezione per
circa 3 secondi fino a quando non viene
emesso un suono. Fatto!

Toista sisältöä sovelluksessa. Pidä
esiasetuspainiketta painettuna noin 3
sekunnin ajan, kunnes kuulet ääntä.
Valmis!

2. DANS L'APPLICATION EN LA APLICACIÓN NELL'APP | SOVELLUKSESSA



Dans l'application, pendant que vous
utilisez les différents services, appuyez
sur l'icône de l'enceinte.

Quando utilices los distintos servicios
de música en la aplicación, pulsa el
icono del altavoz.

Quando si sta usando uno dei servizi
all'interno dell'app, premere l'icona
dello speaker.

Kun olet eri palveluita käyttävässä
sovelluksessa, paina kaiuttimen
kuvaketta.

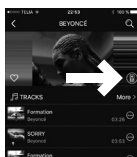

Tidal

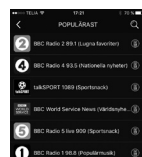

Tune-in

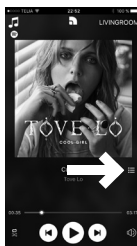

Spotify

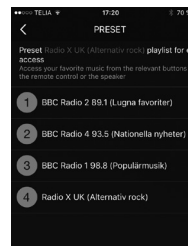



LECTURE DEPUIS SPOTIFY | REPRODUCCIÓN DESDE SPOTIFY RIPRODUZIONE DA SPOTIFY | TOISTO SPOTIFYSTÄ

Écoutez la musique à fond
avec Spotify Connect :

1. Connectez votre enceinte Audio Pro à votre réseau WiFi.
2. Ouvrez l'application Spotify sur votre téléphone, votre tablette ou votre ordinateur portable en utilisant le même réseau WiFi.
3. Lisez une chanson et sélectionnez Appareils disponibles.
4. Sélectionnez votre enceinte Audio Pro et écoutez.

Escucha en voz alta con
Spotify Connect:

1. Conecta tu altavoz Audio Pro a tu red wifi
2. Abre la aplicación de Spotify en tu teléfono, tableta u ordenador portátil usando la misma red wifi.
3. Reproduce una canción y selecciona Dispositivos disponibles.
4. Selecciona tu altavoz Audio Pro y empieza a escuchar.

Ascolta a pieno volume con
Spotify Connect:

1. Collega il tuo diffusore Audio Pro alla tua rete Wi-Fi
2. Apri l'app Spotify sul tuo telefono, tablet o laptop usando la stessa rete Wi-Fi.
3. Riproduci una canzone e seleziona Dispositivi disponibili.
4. Seleziona il tuo diffusore Audio Pro e inizia ad ascoltare.

Kuuntelu Spotify Connectilla:

1. Kytke Audio Pro -kaiutin wifi-verkoon
2. Avaa Spotify-sovellus puhelimessa, tabletissa tai kannettavassa tietokoneessa samassa wifi-verkossa.
3. Toista kappale ja valitse Käytettävissä olevat laitteet.
4. Valitse Audio Pro -kaiuttimesi ja aloita kuuntelu.



Vous avez besoin
d'un compte Spotify
Premium pour pou-
voir utiliser Spotify
Connect.

Necesitas una
cuenta Premium
de Spotify para
poder utilizar Spotify
Connect.

Per usare Spotify
Connect, è neces-
sario un account
Spotify Premium.

Sinulla on oltava
Spotify Premium -tili
voidaksesi käyttää
Spotify Connect
-toimintoa.



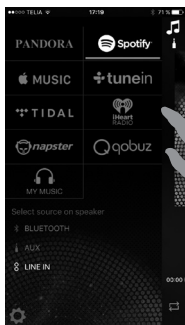

L'application Spotify se lance
 Avviare l'aplicación de Spotify
 Avaa Spotify-sovellus



Lisez la musique
 Reproduce música
 Riprodure la musica
 Toista musiikkia

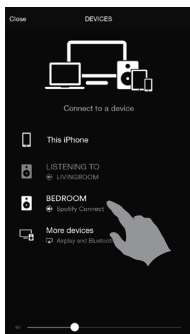

Choisissez votre enceinte
 Elige tu altavoz
 Scegliere il proprio speaker
 Valitse kaiutin

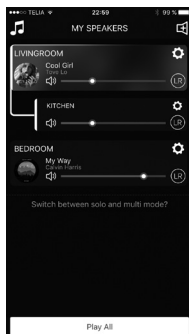

Revenez à l'application Audio Pro
 Vuelve a la aplicación de Audio Pro.
 Tornare all'app Audio Pro Palaa
 Audio Pro -sovellukseen.

LECTURE DEPUIS APPLE MUSIC AVEC AIRPLAY
REPRODUCIR DESDE APPLE MUSIC USANDO AIRPLAY
RIPRODUZIONE DA APPLE MUSIC USANDO AIRPLAY
TOISTO APPLE MUSICISTA AIRPLAYN VÄLITYKSELLÄ



Apple Music öppnas
Apple Music launches
Die Apple-Music-App
starten
Apple Music wordt
gestart

Apple MUSIC

BÖRJA LYSSNA NÄR DU VILL

Gå med i Apple Music och strömma den här låten eller i stort sett alla låtar som någon sin har spelats in – få expertrekommendationer bara för dig. Plus, obegränsad radio, hela ditt musikbibliotek – allt på en och samma plats.

FÅ 3 MÅNADER GRATIS

INTE NU

! Selon les règles d'Apple, vous pouvez lire de la musique sur une seule enceinte à la fois. Une diffusion dans plusieurs pièces n'est pas possible avec Apple Airplay.

De acuerdo con las normativas de Apple, solo puedes reproducir música en un altavoz cada vez. La reproducción multisala no es posible con Apple Airplay.

In base alle normative di Apple, puoi riprodurre la musica su un solo diffusore per volta. La riproduzione in locali diversi non è possibile con Apple Airplay.

Applen määrysten mukaan voit toistaa musiikkia vain yhdellä kaiuttimella kerrallaan. Toisto monessa huoneessa ei ole mahdollista Apple Airplayllä.

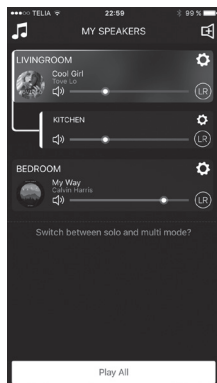
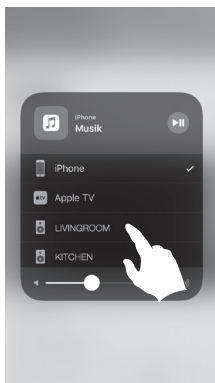
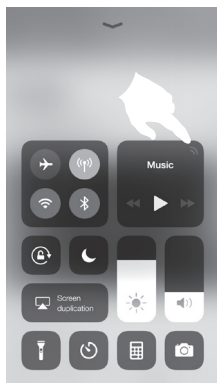

Sur votre appareil iOS, balayez vers le haut depuis le bas de l'écran pour ouvrir le Centre de commande. Appuyez sur AirPlay et choisissez l'enceinte.

En tu dispositivo iOS, desplázate hacia arriba desde la parte inferior de la pantalla para abrir el Centro de Control. Toca en AirPlay y elige el altavoz.

Sul proprio dispositivo iOS, scorrere verso l'alto la schermata per aprire il Centro di controllo. Toccare AirPlay e scegliere lo speaker.

Pyyhkäise ylöspäin näytön alalaidasta avataksesi iOS-laitteesi ohjauskeskuksen. Napauta AirPlayta ja valitse kaiutin.

Revenez à l'application Audio Pro et gérez votre musique.

Vuelve a la aplicación de Audio Pro y gestiona tu música

Tornare all'app Audio Pro e gestire la propria musica.

Palaa Audio Pro -sovellukseen ja hallinnoi musiikkiasi.

BLUETOOTH

APPAIREZ | PAR | COPPIA | PARINMUODOSTUS

1.



Clignote
Parpadea
Lampeggia
Vilkkuminen

2.



Paramètres
Configuración
Impostazioni
Asetukset

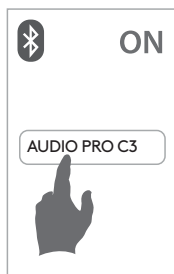

LECTURE DEPUIS DES APPAREILS CONNECTÉS
REPRODUCCIÓN DESDE DISPOSITIVOS CONECTADOS
RIPRODUZIONE DA DISPOSITIVI CONNESSI
SOITTO LIITETYISTÄ LAITTEISTA

1.

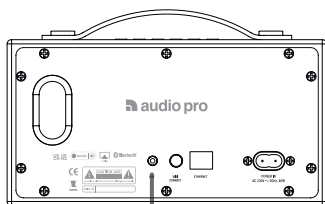

Branchez un câble
Conecta por medio de un cable
Eseguire la connessione con un cavo
Yhdistä johdolla



2.



WIFI ○
BT ○
AUX ●



FAQ | PREGUNTAS FRECUENTES | DOMANDE FREQUENTI

MON ENCEINTE NE SE CONNECTE PAS À MON RÉSEAU

- Vérifiez que votre appareil mobile est connecté à votre réseau sans fil avant de tenter de connecter votre enceinte
- Placez l'enceinte près du routeur pour effectuer la configuration. Vous pouvez ensuite voir la force du signal dans l'application pour d'autres positions
- Nos enceintes peuvent connecter uniquement à un réseau sans fil 2,4 GHz
- Essayez de connecter l'enceinte avec un câble Ethernet

J'OBTIENS LE MESSAGE « ÉCHEC DE LA CONNEXION DE L'APPAREIL »

- Rapprochez l'enceinte du routeur
- Vérifiez que votre appareil mobile est connecté au même réseau
- Appuyez sur le bouton « Wi-Fi Connect » à l'arrière de l'enceinte, puis appuyez sur l'icône « Ajout d'enceinte » dans l'application.

LA MUSIQUE SE COUPE/SAUTE OU SUBIT DES RETARDS

- Vérifiez que votre connexion Internet fonctionne correctement
- Vérifiez les autres appareils du réseau, ils peuvent utiliser une bande passante importante. En particulier les téléchargements ou la diffusion de vidéo haute résolution.
- Vérifiez la force du signal dans l'application Audio Pro ; si la force du signal est basse, rapprochez-vous du routeur ou connectez-vous avec un câble Ethernet

L'AUDIO SUBIT DES RETARDS SUR LA CONNEXION À MON TÉLÉVISEUR

- Déplacez le commutateur de lecture au dos sur « Input Play »

MI ALTAVOZ NO SE CONECTA A MI RED

- Asegúrate de que tu dispositivo móvil está conectado a tu red inalámbrica antes de intentar conectarlo a tu altavoz
- Coloca el altavoz cerca del router cuando estés realizando la configuración. A continuación puedes ver la potencia de la señal de otras ubicaciones en la aplicación
- Nuestros altavoces solo se pueden conectar a una red inalámbrica de 2,4 GHz
- Prueba conectando el altavoz con un cable Ethernet

ME APARECE EL MENSAJE "CONEXIÓN DEL DISPOSITIVO FALLIDA"

- Acerca el altavoz al router
- Asegúrate de que tu dispositivo móvil está conectado a la misma red
- Pulsa el botón "Conexión Wi-Fi" en la parte trasera del altavoz y pulsa el icono "Añadir altavoz" en la aplicación.

LA MÚSICA SE CORTA/SALTA O SUFRE RETARDO

- Comprueba si tu conexión a internet funciona correctamente
- Verifica si hay otros dispositivos en la red ya que pueden estar consumiendo mucho ancho de banda. Sobre todo, comprueba si hay descargas o transmisión de vídeos de alta resolución en curso.
- Comprueba la potencia de la señal en la aplicación Audio Pro. Si la potencia de la señal es baja, acerca el altavoz al router o conéctalo con un cable Ethernet

EL AUDIO LLEGA CON RETARDO CUANDO LO CONECTO A MI TELEVISOR

- Mueve el interruptor de playback de la parte trasera a la posición "Reproducción de entrada"

IL MIO SPEAKER NON SI CONNETTE ALLA RETE

- Assicurarsi che il dispositivo mobile sia connesso alla propria rete wireless prima di provare a connettere lo speaker
- Quando si esegue la procedura di configurazione, posizionare lo speaker vicino al router. Successivamente sarà possibile visualizzare nell'app la potenza del segnale per testare diverse posizioni.
- I nostri speaker sono in grado di connettersi solo a una rete wireless da 2,4 GHz
- Provare a connettere lo speaker con un cavo Ethernet

VIENE VISUALIZZATO IL MESSAGGIO "DEVICE CONNECTION FAILED" (CONNESSIONE DISPOSITIVO NON RIUSCITA)

- Avvicinare lo speaker al router
- Assicurarsi che il dispositivo mobile sia connesso alla stessa rete
- Premere il tasto "Wi-Fi Connect" (Connessione Wi-Fi) sulla parte posteriore dello speaker, quindi premere l'icona "Aggiungi speaker" nell'app.

LA MUSICA SI INTERROMPE, VIENE RIPRODOTTA A SCATTI OPPURE SI VERIFICANO RITARDI

- Assicurarsi che la connessione Internet funzioni correttamente
- Controllare che altri dispositivi in rete non usino troppa larghezza di banda, in particolare per download o per lo streaming di video ad alta risoluzione.
- Controllare la potenza del segnale nell'app Audio Pro. Se il segnale è debole, avvicinarsi al router oppure eseguire la connessione usando un cavo Ethernet

L'AUDIO È RITARDATO QUANDO CONNETTO LO SPEAKER AL TELEVISORE

- Spostare su "Input Play" (Riproduzione ingresso) l'interruttore di commutazione della riproduzione sulla parte posteriore.

KAIUTTIMENI EI YHDISTY VERKKOON

- Varmista, että mobiililaitteesi on liitettyä langattomaan verkkoon, ennen kuin yrität luoda yhteyden kaiuttimeen.
- Aseta kaiutin reitittimen lähelle asetusten ajaksi. Tämän jälkeen näet signaalinvoimakkuuden sovelluksesta muiden sijaintien testaamiseksi.
- Kaiuttimemme voidaan liittää vain 2,4 GHz:n langattomaan verkkoon.
- Koeta yhdistää kaiutin Ethernet-kaapelin välityksellä.

SAAN VIESTIN "LAITTEEN LIITTÄMINEN EPÄONNISTUI"

- Siirrä kaiutin lähemmäs reitintä.
- Varmista, että mobiililaitteesi on liitettyä samaan verkkoon.
- Paina kaiuttimen takana olevaa "Wi-Fi Connect" -painiketta ja paina sovelluksen Lisää kaiutin -kuvaketta.

MUSIIKKI KESKEYTYY/PÄTKII TAI SIINÄ ON VIIVEITÄ

- Varmista, että verkkoyhteytesi toimii kunnolla
- Tarkista, onko verkossa muita laitteita, jotka saattavat käyttää suurta määrää kaistanleveyttä. Esimerkiksi suuritarkkuuksisten videoiden lataaminen tai suoratoisto käyttää paljon kaistanleveyttä.
- Tarkista signaalinvoimakkuus Audio Pro -sovelluksesta. Jos signaali on heikko, siirry lähemmäksi reitintä tai käytä Ethernet-kaapelia

ÄÄNI SAAPUU VIIVEELLÄ, KUN KAIUTIN ON LIITETTYNÄ TELEVISIOON

- Kytke takana oleva toistokytkin "Input Play" -asettoon

REPLACER LA BATTERIE | CAMBIO DE BATERÍA
SOSTITUZIONE BATTERIA | VAIHDA PARISTO

N'utilisez que la batterie d'origine Audio Pro!
Utilice únicamente la batería Audio Pro original!
Utilizzare solo batterie Audio Pro originale!
Käytä vain Audio Pro:n alkuperäistä akkua!

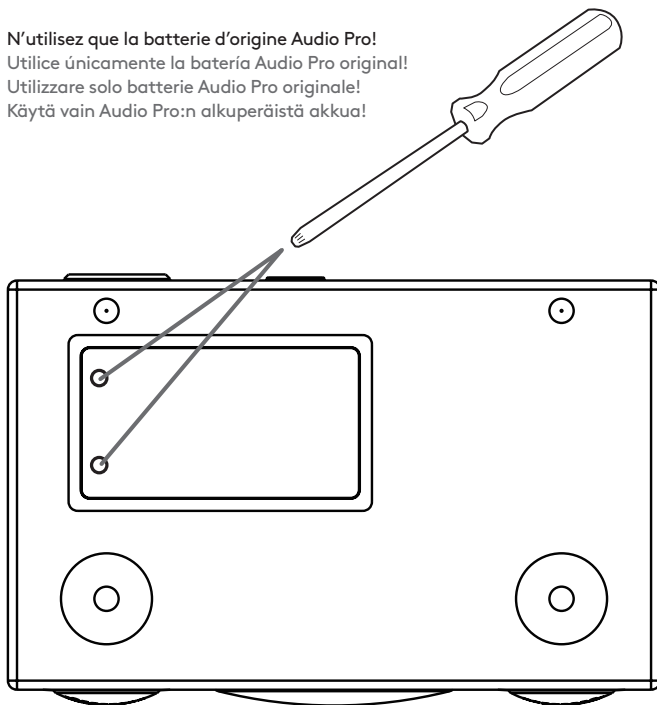

ENTRETIEN DE LA BATTERIE | CUIDADOS DE LA BATERÍA
CURA DELLA BATTERIA | AKUN KÄYTTÖ



1. À utiliser et recharger de préférence à température ambiante.

2. Si l'appareil n'est pas utilisé ni branché pendant une longue période, il doit être rechargé tous les deux mois. Par exemple, si vous laissez l'enceinte dans votre résidence d'été pendant l'hiver, laissez le câble d'alimentation branché pour préserver la batterie.

1. Utilízala y cárgala preferiblemente a temperatura ambiente.

2. Si el dispositivo va a estar sin utilizarse ni conectarse a la corriente durante un periodo prolongado, debe cargarse cada dos meses. Por ejemplo, si vas a dejar el altavoz en tu residencia de verano durante el invierno, deja el cable de alimentación conectado para conservar la batería en buen estado.

1. Utilizzare e caricare preferibilmente a temperatura ambiente.

2. Se il dispositivo non viene utilizzato per un periodo di tempo prolungato senza essere collegato all'alimentazione, deve essere caricato ogni due mesi. Se ad esempio lasci il diffusore nella casa estiva durante l'inverno, lascia il cavo di alimentazione collegato alla rete elettrica per preservare la batteria.

1. Käytä ja lataa mieluiten huoneenlämmössä.

2. Jos laite on pitkään käyttämättä ilman, että se on kytketty virtalähteeseen, se on ladattava kahden kuukauden välein. Jos esimerkiksi jätät kaiuttimen kesämökillesi talven yli, anna virtajohdon olla kytkettynä akun suojaamiseksi.



FR: CARACTÉRISTIQUES

Type: enceinte stéréo amplifiée avec bass-reflex

Batterie: Jusqu'à 30h (à 50% vol). 12h à 100% vol.

Amplificateur: amplificateur numérique de Classe D, 25W

Tweeter: tweeter à dôme en tissu de 2 x 3/4"

Woofers: base de 1 x 3.5"

Plage de fréquences: 60 - 20.000 Hz

Fréquence de coupure: 5.200 Hz

Dimensions HxLxP: 115 x 215 x 135 mm

Entrées: WiFi, Bluetooth V4.0 + entrée 3,5 mm

Sorties: Sub out, Sortie CC USB/ 5V 1000 mA

Compatibilité réseau sans fil: 802.11 b/g/n, 2.4GHz uniquement

Formats audio pris en charge: MP3, WMA, AAC, FLAC, Apple Lossless

Consommation d'énergie WiFi/STB/ON: 1.6W-0.43W-3W



ES: ESPECIFICACIONES

Tipo: Altavoz estéreo activo con reflector de bajos

Batería: hasta 30 h (al 50% vol). 12 h al 100% vol.

Amplificador: amplificadores digitales clase D, 25W

Tweeter: tweeter 2 x 3/4" de cúpula textil

Woofers: 1 x 3.5" de base

Banda de frecuencias: 60 - 20.000 Hz

Frecuencia de transición: 5.200 Hz

Dimensiones al. x an. x f.: 115 x 215 x 135 mm

Entradas: WiFi, Bluetooth V4.0, Line in 3,5 mm

Salidas: Sub out, USB DC OUT / 5V 1000mA

Compatibilidad con redes inalámbricas: 802.11 b / g / n, sólo 2,4 GHz

Formatos de audio compatibles: MP3, WMA, AAC, FLAC, Apple Lossless

El consumo de energía WiFi/STB/ON: 1.6W-0.43W-3W



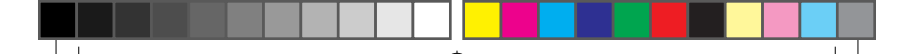

IT: CARATTERISTICHE TECNICHE

Tipo: diffusore stereo amplificato con bass reflex

Batteria: 30 ore (al 50% vol). 12 ore al 100% vol.

Amplificatore: Digitale di classe D, 25W

Tweeter: tweeter da 2 x 3/4" a cupola in tessuto

Woofers: base da 1 x 3.5"

Intervallo di frequenza: 60 - 20.000 Hz

Frequenza di crossover: 5.200 Hz

Dimensioni A x L x P: 115 x 215 x 135 mm

Ingressi: WiFi, Bluetooth V4.0 e ingressi di linea 3,5 mm

Uscite: Sub out, USB c.c. / 5V 1000mA

Compatibilità di rete senza fili: 802.11 b / g / n, solo 2,4 GHz

Formati audio supportati: MP3, WMA, AAC, FLAC, Apple Lossless

Consumo di energia WiFi/STB/ON: 1.6W-0.43W-3W



FI: TEKNISET TIEDOT

Tyyppi: Aktiivinen stereokaiutin, jossa bassorefleksikotelo

Akku: Jopa 30 tuntia (50% VOL). 12 tuntia 100% VOL.

Vahvistin: Digitaalinen D-luokan vahvistin, 25W

Diskanttikaiutin: tekstiilikupu 2 x 3/4"

Bassokaiutin: alusta 1 x 3.5"

Taajuusalue: 60 - 20.000 Hz

Jakotaajuus: 5.200 Hz

Mitat K x L x S: 115 x 215 x 135 mm

Tulot: WiFi, Bluetooth V4.0, Line in 3,5 mm

Lähdöt: Sub out, USB DC OUT / 5V 1000mA

Langattoman verkon yhteensopivuus: 802.11 b / g / n, 2,4 GHz vain

Tuetut äänitiedostot: MP3, WMA, AAC, FLAC, Apple Lossless

Tehon kulutus WiFi/STB/ON: 1.6W-0.43W-3W



**WARNING**Risk of electric shock
Do not open**AVIS**Risque de choc électrique
Ne pas ouvrir

FR: La lampe clignotante avec la pointe de flèche comme symbole, dans un triangle équilatéral, est prévue pour alerter l'utilisateur de la présence d'une « tension dangereuse » non isolée à l'intérieur du boîtier du produit, qui peut être suffisamment importante pour constituer un risque d'électrocution.

ES: El indicador luminoso parpadeante con el símbolo de una flecha dentro de un triángulo equilátero alerta al usuario de la presencia en la unidad de voltaje peligroso no aislado, que podría ser de suficiente magnitud para constituir un riesgo de descarga eléctrica.

IT: Il simbolo del fulmine all'interno di un triangolo equilatero serve ad avvisare l'utente della presenza di una "tensione pericolosa" non isolata nell'alloggiamento del prodotto che potrebbe essere di grandezza sufficiente da costituire un rischio di scosse elettriche per le persone.

FI: Kolmiossa oleva salamattunnus osoittaa, että laitteen sisällä on eristämättömiä kohtia, joiden suuri jännite saattaa aiheuttaa vaarallisen sähköiskun.



FR: Le point d'exclamation dans un triangle équilatéral est prévu pour alerter l'utilisateur de la présence d'instructions importantes de maintenance et de réparation, dans la documentation jointe au produit.

ES: El signo de exclamación dentro de un triángulo equilátero alerta al usuario de la presencia de instrucciones y consejos de operación y mantenimiento en las líneas que acompañan a dicho signo.

IT: Il punto esclamativo in un triangolo equilatero serve ad avvisare l'utente della presenza di importanti istruzioni di funzionamento e manutenzione (assistenza) nella documentazione che accompagna il dispositivo.

FI: Kolmiossa oleva huutomerkki osoittaa, että pakkauksessa on erityisen tärkeitä käyttö- tai huolto-ohjeita kohteeseen liittyen.

ATTENTION:

POUR RÉDUIRE LES RISQUES D'INCENDIE OU D'ÉLECTROCUTION, NE PAS EXPOSER CET APPAREIL À LA PLUIE OU L'HUMIDITÉ.

AVERTISSEMENT:

POUR RÉDUIRE LES RISQUES D'ÉLECTROCUTION, NE PAS ÔTER LE COUVERCLE (OU LE DOS). AUCUNE PIÈCE À L'INTÉRIEUR NE PEUT ÊTRE RÉPARÉE PAR L'UTILISATEUR. S'ADRESSER AU PERSONNEL QUALIFIÉ POUR LES RÉPARATIONS.

ADVERTENCIA:

PARA REDUCIR EL RIESGO DE INCENDIO O DESCARGA ELÉCTRICA, NO EXPONGA LA UNIDAD A CONDICIONES DE LLUVIA O HUMEDAD.

PRECAUCION:

PARA REDUCIR EL RIESGO DE DESCARGA ELÉCTRICA, NO RETIRE LA TAPA SUPERIOR (O TRASERA). EN EL INTERIOR NO EXISTEN PARTES ÚTILES PARA EL USUARIO. EN CASO DE NECESITAR SERVICIO TÉCNICO, CONTACTE CON PERSONAL CUALIFICADO.

AVVISO:

PER RIDURRE IL RISCHIO DI INCENDIO O SCOSSE ELETTRICHE, NON ESPORRE L'APPARECCHIO A PIOGGIA O UMIDITÀ.

ATTENZIONE:

PER RIDURRE IL RISCHIO DI SCOSSE ELETTRICHE, NON RIMUOVERE IL COPERCHIO (O LA PARTE POSTERIORE). I COMPONENTI ALL'INTERNO NON SONO RIPARABILI DALL'UTENTE. PER L'ASSISTENZA RIVOLGERSI A PERSONALE QUALIFICATO.

VAROITUS:

ÄLÄ ALTISTA LAITETTA KOSTEUELLE, SILLÄ SIITÄ SAATTA AIBEUTUA TULIPALO TAI SÄHKÖISKU.

VAROITUS:

ÄLÄ AVAA LAITTEEN KOTELOA, JOTTA VÄLTÄT SÄHKÖISKULTA. LAITTEEN SISÄLLÄ EI OLE KÄYTTÄJÄN HUOLLETTAVIA OSIA. HUOLTO- JA KORJAUSTYÖT SAA SUORITTAA VAIN VALTUUTETTU HUOLTOPALVELU.

CONSIGNES DE SÉCURITÉ IMPORTANTES

1. Lisez ces instructions.
 2. Conservez ces instructions.
 3. Respectez les avertissements.
 4. Suivez les instructions.
 5. N'utilisez pas cet appareil à proximité de l'eau.
 6. Nettoyez-le uniquement avec un chiffon sec.
 7. Température de fonctionnement : entre 5 et 40°C
- Humidité : 30% à 90% (sans condensation)
8. N'obstruez pas les orifices de ventilation.
- Installez-le conformément aux instructions du fabricant.
9. Laisser un minimum d'espace libre de 10 cm autour de l'appareil pour garantir une bonne ventilation d'air.
 10. Le système de ventilation ne doit pas être entravé : ne pas recouvrir les ouvertures d'aération par des éléments tels que des journaux, des tissus, des rideaux, etc.
 11. N'installez pas l'appareil à proximité d'une source de chaleur comme un radiateur, une bouche d'air chaud, un four ou d'autres appareils (y compris des amplificateurs) producteurs de chaleur.
 12. Évitez de marcher sur le cordon d'alimentation ou de le pincer, notamment au niveau des fiches, des prises et à l'endroit où il sort de l'appareil.
 13. Utilisez uniquement des fixations/accessoires agréés par le fabricant.
 14. Débranchez cet appareil pendant les orages ou en cas de non-utilisation prolongée.
 15. Adressez-vous au personnel qualifié pour les réparations. Des réparations sont nécessaires lorsque l'appareil a été endommagé de quelque manière que ce soit, notamment si la fiche ou le cordon d'alimentation est endommagé, si du liquide a été renversé, si des objets sont tombés à l'intérieur de l'appareil, si l'appareil a été exposé à la pluie ou à l'humidité, s'il ne fonctionne pas correctement ou s'il est tombé.
 16. Réparation des dommages
- Débranchez l'appareil de la prise murale et adressez-vous au personnel qualifié dans les cas suivants:
- A. Lorsque la prise ou le cordon d'alimentation est endommagé,
 - B. Si du liquide a été renversé ou si des objets sont tombés dans l'appareil,
 - C. Si l'appareil a été exposé à la pluie ou à l'eau,
 - D. Si l'appareil ne fonctionne pas normalement en suivant les instructions d'utilisation. Une utilisation ou un réglage inaproprié des commandes décrites dans les instructions d'utilisation peut provoquer des dommages et nécessitera souvent un travail important de la part du personnel qualifié pour restaurer le fonctionnement normal de l'appareil.
 - E. Si l'appareil est tombé ou endommagé de quelque manière que ce soit
 - F. Si l'appareil montre un changement significatif de ses performances, cela indique une réparation nécessaire.

17. Entrée d'objet et de liquide
- N'insérez jamais d'objet quel qu'il soit dans l'appareil à travers les orifices, car il peut toucher des points dotés d'une tension dangereuse ou court-circuiter des pièces et provoquer un incendie ou une électrocution. L'appareil ne doit pas être exposé au ruissellement ou aux éclaboussures et aucun objet rempli de liquide, comme un vase, ne doit être placé sur l'appareil. Ne jamais placer de sources de flammes nues, telles que des bougies allumées, sur l'appareil
18. Batteries
- Tenez toujours compte des problèmes environnementaux et respectez les dispositions réglementaires locales lors de la mise au rebut des batteries.
19. Si vous installez l'appareil dans un endroit confiné, comme une bibliothèque ou un rack, assurez-vous qu'il est suffisamment ventilé. Laissez 20 cm d'espace libre au-dessus et sur les côtés et 10 cm à l'arrière. Le bord arrière de l'étagère ou du plateau au-dessus de l'appareil doit être situé à au moins 10 cm du panneau arrière ou du mur, afin de créer un passage pour la sortie de l'air chaud.
 20. L'alimentation et le cordon d'alimentation de cet appareil sont prévus uniquement pour un usage à l'intérieur.
 21. Utilisez uniquement l'adaptateur secteur fourni.

Si la prise SECTEUR ou un coupleur d'appareil est utilisé pour déconnecter le périphérique, le périphérique déconnecté doit rester facilement accessible.

INSTRUCCIONES IMPORTANTES DE SEGURIDAD

1. Lea estas instrucciones.
 2. Guarde estas instrucciones.
 3. Haga caso de todas las advertencias.
 4. Siga todas las instrucciones.
 5. No utilice este aparato cerca del agua.
 6. Limpie la unidad tan sólo con un paño seco.
 7. Temperatura operativa (°C) 5-40
- Humedad (%) sin condensación 30-90
8. No bloquee ninguno de los orificios de ventilación. Instale la unidad según las instrucciones del fabricante.
 9. Distancias mínimas alrededor de la unidad para mantener la ventilación necesaria, 10 cm.
 10. No debe interrumpir la ventilación cubriendo los orificios de ventilación con objetos, como periódicos, manteles, cortinas, etc.
 11. No instale la unidad cerca de radiadores, estufas, calefactores o cualquier otro aparato (incluyendo amplificadores) que genere calor.
 12. Proteja el cable de corriente de modo que no pueda ser pisado u obstaculizado por alguna persona o algún dispositivo accesorio.
 13. Utilice tan sólo dispositivos accesorios especifi-

cados por el fabricante.

14. Desconecte la unidad durante tormentas con aparato eléctrico o cuando no vaya a utilizarla durante un período prolongado de tiempo.

15. Dirijase a personal cualificado siempre que necesite servicio técnico. Necesitará servicio técnico siempre que la unidad – o el cable de corriente o su conector – haya sido dañada, se haya derramado líquido o haya caído algún objeto en su interior, haya sido expuesta a la lluvia o la humedad, haya recibido algún golpe, o simplemente no funcione correctamente.

16. Requerimiento de Servicio técnico por daños
Desconecte el aparato de la toma de corriente y contacte con personal cualificado, siempre que:
A. Se haya dañado el cable o conector de corriente, B. Se haya derramado líquido o haya caído algún objeto en el interior de la unidad,
C. La unidad haya sido expuesta a la lluvia o la humedad,

D. La unidad no funcione correctamente al seguir las instrucciones de operación. Ajuste tan sólo los controles mostrados

en las instrucciones de operación, ya que un ajuste impropio de otros controles podría provocar daños y se necesitará de un exhaustivo trabajo por parte de un técnico cualificado para restablecer el correcto funcionamiento de la unidad,

E. La unidad haya recibido un golpe o se haya dañado de algún modo, y

F. La unidad presente anomalías en su funcionamiento que indiquen la necesidad de servicio técnico.

17. Introducción de objetos o líquido

No presione la unidad con ningún objeto ni introduzca objetos de ningún tipo entre sus aberturas, ya que podría tocar puntos de voltaje peligroso o generar cortocircuitos que podrían provocar incendios o descargas eléctricas. No exponga la unidad a situaciones de goteo o salpicaduras de líquido de ningún tipo ni coloque sobre la unidad a objetos que contengan líquidos, tales como vasos. Nunca debe poner sobre la unidad fuentes de llama viva, como por ejemplo velas encendidas.

18. Baterías

Tenga en cuenta siempre las cuestiones ambientales y siga las leyes y regulaciones locales para desechar las baterías.

19. Si coloca la unidad en una ubicación que ya dispone de instalación, como una estantería o un 'rack', asegúrese de que ésta dispone de la ventilación adecuada. Deje 20 cm (8") de espacio disponible en la parte superior y las partes laterales, así como 10 cm (4") en la parte trasera. El extremo trasero de la mesa o estantería sobre la que descansa la unidad debería estar a 10 cm (4") de la pared, para poder dejar escapar el aire caliente a modo de chimenea.

20. El cable de corriente y la fuente de alimentación de este

aparato han sido diseñados tan sólo para uso en interiores.

21. Utilice tan sólo el adaptador A/C suministrado.

IMPORTANTI ISTRUZIONI DI SICUREZZA

1. Leggere queste istruzioni.

2. Conservare queste istruzioni.

3. Tenere conto di tutte le avvertenze.

4. Seguire tutte le istruzioni.

5. Non utilizzare questo apparecchio vicino all'acqua.

6. Pulire esclusivamente con un panno asciutto.

7. Temperatura di funzionamento (°C) 5-40

Umidità (%) senza condensazione 30-90

8. Non bloccare le aperture di ventilazione. Installare nel rispetto delle istruzioni del produttore.

9. Distanza minima attorno all'apparato per una ventilazione sufficiente: 10 cm.

10. La ventilazione non deve essere ostacolata coprendo le aperture di ventilazione con oggetti come giornali, tovaglie, tende, ecc.

11. Non installare vicino a fonti di calore come radiatori, diffusori di calore, stufe o altri apparecchi (inclusi amplificatori) che producono calore.

12. Proteggere il cavo elettrico dal calpestio o dalla foratura specialmente sulle spine, i connettori femmina e il punto in cui escono dall'apparecchio.

13. Utilizzare esclusivamente attacchi/accessori specificati dal produttore.

14. Staccare questo apparecchio durante i temporali o se è inutilizzato per lunghi periodi di tempo.

15. Per la manutenzione rivolgersi a personale qualificato. L'assistenza è necessaria quando l'apparecchio è stato danneggiato in qualche modo, ad esempio in caso di danni del cavo elettrico o della spina, di fuoriuscite di liquido o di cadute di oggetti all'interno dell'apparecchio, di esposizione a pioggia o umidità, di funzionamento irregolare o di cadute.

16. Danni che richiedono assistenza
Scollegare l'apparecchio dalla presa a muro e rivolgersi a personale qualificato nelle seguenti condizioni:

A. Quando il cavo o la spina di corrente è danneggiata;

B. Se è fuoriuscito liquido o sono caduti oggetti all'interno dell'apparecchio;

C. Se l'apparecchio è stato esposto a pioggia o acqua;

D. Se l'apparecchio non funziona regolarmente rispettando le istruzioni di funzionamento. Regolare solo i comandi coperti dalle istruzioni di funzionamento dal momento che una regolazione impropria degli altri comandi potrebbe causare danni e spesso richiedere un lavoro approfondito da parte di tecnici qualificati per ripristinare il normale funzionamento dell'apparecchio;

E. Se l'apparecchio è caduto o si è danneggiato in qualche modo e

F. Quando l'apparecchio presenta un livello di

prestazioni variabile che indica la necessità di un intervento di assistenza.

17. Ingresso di oggetti o liquidi

Non spingere mai oggetti di qualsiasi tipo nell'apparecchio attraverso le aperture perché potrebbero entrare in contatto con punti di tensione pericolosi o provocare un cortocircuito nei componenti che potrebbe causare incendi o scosse elettriche. L'apparecchio non dovrà essere esposto a gocciolamenti o spruzzi e sull'apparecchio non dovranno essere posizionati oggetti riempiti con liquidi, come ad esempio dei vasi. Non posizionare mai sull'apparato fonti di fiamme libere come candele accese, ecc.

18. Batterie

Considerare sempre i problemi ambientali e seguire le normative locali per lo smaltimento delle batterie.

19. Se l'apparecchio viene installato in un mobile a incasso, come una libreria o uno scaffale, assicurarsi che la ventilazione sia adeguata. Lasciare 20 cm di spazio libero in alto e lateralmente e 10 cm sul retro. Il bordo posteriore dello scaffale o della tavola sull'apparecchio verrà posizionato a 10 cm dal pannello posteriore o dalla parete, creando uno spazio simile a una conduttura per il passaggio dell'aria calda.

20. Il cavo elettrico dell'apparecchio è destinato esclusivamente all'uso in interni.

21. Utilizzare solo l'adattatore CA in dotazione.

TURVAOHJEITA

1. Lue kaikki ohjeet.

2. Säilytä ohjekirja.

3. Huomioi kaikki varoitukset.

4. Noudata käyttöohjeita.

5. Älä altista laitetta vedelle.

6. Käytä puhdistukseen vain kuivaa kangasta.

7. Käyttölämpötila (°C) 5–40

Kosteus (%) ei tiivistymistä 30–90

8. Älä peitä jäähdytsaukkoja. Noudata kaikkia valmistajan

antamia asennusohjeita.

9. Laitteen ympärille tarvittava vähimmäistila riittävää tuuletusta varten 10 cm.

10. Tuuletusta ei tule estää peittämällä tuuletusaukkoja esinein, kuten sanomalehdillä, pöytälinalla, verhoilla tms.

11. Älä sijoita laitetta lämmittimien, lämmينilma-venttiilien, uuniin, vahvistimien tai muiden lämpöä tuottavien laitteiden läheisyyteen.

12. Sijoita virtajohto siten, ettei se ole kulkuväylällä tai joutu puristuksiin esineiden alle tai niitä vasten. Varmista, ettei pistotulppa, pistorasia eikä virtajohdon liitokset vaurioidu.

13. Käytä ainoastaan valmistajan suosittelemia lisätarvikkeita.

14. Irrota laite sähköverkosta ukkosen ajaksi tai jättäessäsi sen pitkäksi ajaksi käyttämättömäksi.

15. Huoltotoimenpiteet saa suorittaa vain valtuu-

tettu huoltopalvelu. Toimita laite heti huoltoon, jos se vahingoittuu jollakin tavalla. Laite pitää huoltaa, jos sen virtajohto on viottunut, laitteen sisään on roiskunut nestettä, laitteen sisään on pudonnut jokin esine, laite on altistunut sateelle tai kosteudelle, laite ei toimi normaalisti tavalla tai se on pudonnut.

16. Huoltoa edellyttäviä vikoja Irrota laite sähköverkosta ja toimita laite valtuutettuun huoltoliikkeeseen seuraavissa tapauksissa:

A. Laitteen virtajohto tai pistotulppa on vaurioitunut,

B. Laitteen sisään on pudonnut esine tai nestettä,

C. Laite on kastunut,

D. Laite ei toimi normaalisti tavalla, vaikka noudatetaan kaikkia käyttöohjeita. Muuta vain käyttöohjeen mukaisia asetuksia ja säätöjä. Vääränlainen käyttö voi aiheuttaa laitevikoja, jotka edellyttävät valtuutetulta huoltopalvelulta mittavia korjaustoimenpiteitä,

E. Laite on pudonnut tai se on vaurioitunut muulla tavalla

F. Laite käyttäytyy epänormaalisti tavalla tai sen toiminta on muuttunut huomattavasti alkuperäisestä.

17. Esineen tai nesteen joutuminen laitteen sisään

Älä työnnä mitään esineitä laitteen aukoihin. Ne saattavat osua jännitteellisiin osiin tai aiheuttaa oikosulun, mikä voi aiheuttaa tulipalon tai sähköiskun. Älä läikytä nestettä laitteen päälle. Älä sijoita maljakkoa tai muuta nesteellä täytettyä astiaa laitteen päälle. Laitteen päälle ei tule koskaan asettaa avoliekejä, kuten palavia kynttilöitä tms.

18. Paristo

Huomioi ympäristönäkökohdat ja paikalliset määräykset hävittäessäsi käytöstä poistettua paristoa.

19. Varmista jäähdytysilman riittävä kierto, jos sijoitat laitteen kirjahyllyyn, laiteräkkiin tai muuhun umpinaiseen tilaan. Varaa vähintään 20 cm tyhjää tilaa laitteen päälle ja sivuille sekä vähintään 10 cm laitteen takse. Laitteen päällä olevan tason ja takaseinän väliin tulee jättää 10 cm tilaa, jotta lämmennyt ilma pääsee nousemaan sen kautta pois.

20. Verkkolaitetta ja virtajohtoa saa käyttää vain kuivissa sisätiloissa.

21. Käytä vain vakiovarusteena olevaa AC-verkkolaitetta.



FCC

THIS DEVICE COMPLIES WITH PART 15 OF THE FCC RULES. OPERATION IS SUBJECT TO THE FOLLOWING TWO CONDITIONS:

- 1 - THIS DEVICE MAY NOT CAUSE HARMFUL INTERFERENCE.
- 2 - THIS DEVICE MUST ACCEPT INTERFERENCE RECEIVED, INCLUDING INTERFERENCE THAT MAY CAUSE UNDESIRE OPERATION.

MODEL: C3. FCC ID: 2AGNC-C3. IC 20967-C3.

FCC WARNING

Any Changes or modifications not expressly approved by the party responsible for compliance could void the user's authority to operate the equipment. This device complies with part 15 of the FCC Rules.

Operation is subject to the following two conditions:

- (1) This device may not cause harmful interference, and
- (2) this device must accept any interference received, including interference that may cause undesired operation.

This equipment complies with FCC radiation exposure limits set forth for an uncontrolled environment. Note: This equipment has been tested and found to comply with the limits for a Class B digital device, pursuant to part 15 of the FCC Rules. These limits are designed to provide reasonable protection against

harmful interference in a residential installation.

This equipment generates, uses and can radiate radio frequency energy and, if not installed and used in accordance with the instructions, may cause harmful interference to radio communications. However, there is no guarantee that interference will not occur in a particular installation. If this equipment does cause harmful interference to radio or television reception, which can be determined by turning the equipment off and on, the user is encouraged to try to correct the interference by one or more of the following measures:

- Reorient or relocate the receiving antenna.
- Increase the separation between the equipment and receiver.
- Connect the equipment into an outlet on a circuit different



IC

This device complies with Industry Canada licence-exempt RSS standard(s). Operation is subject to the following two conditions: (1) This device may not cause interference, and (2) This device must accept any interference, including interference that may cause undesired operation of the device.

Le présent appareil est conforme aux CNR d'Industrie Canada applicables aux appareils radio exempts de licence. L'exploitation est autorisée aux deux conditions suivantes:

- (1) l'appareil ne doit pas produire de brouillage, et
 - (2) l'utilisateur de l'appareil doit accepter tout brouillage radioélectrique subi, même si le brouillage est susceptible d'en compromettre le fonctionnement.
- 

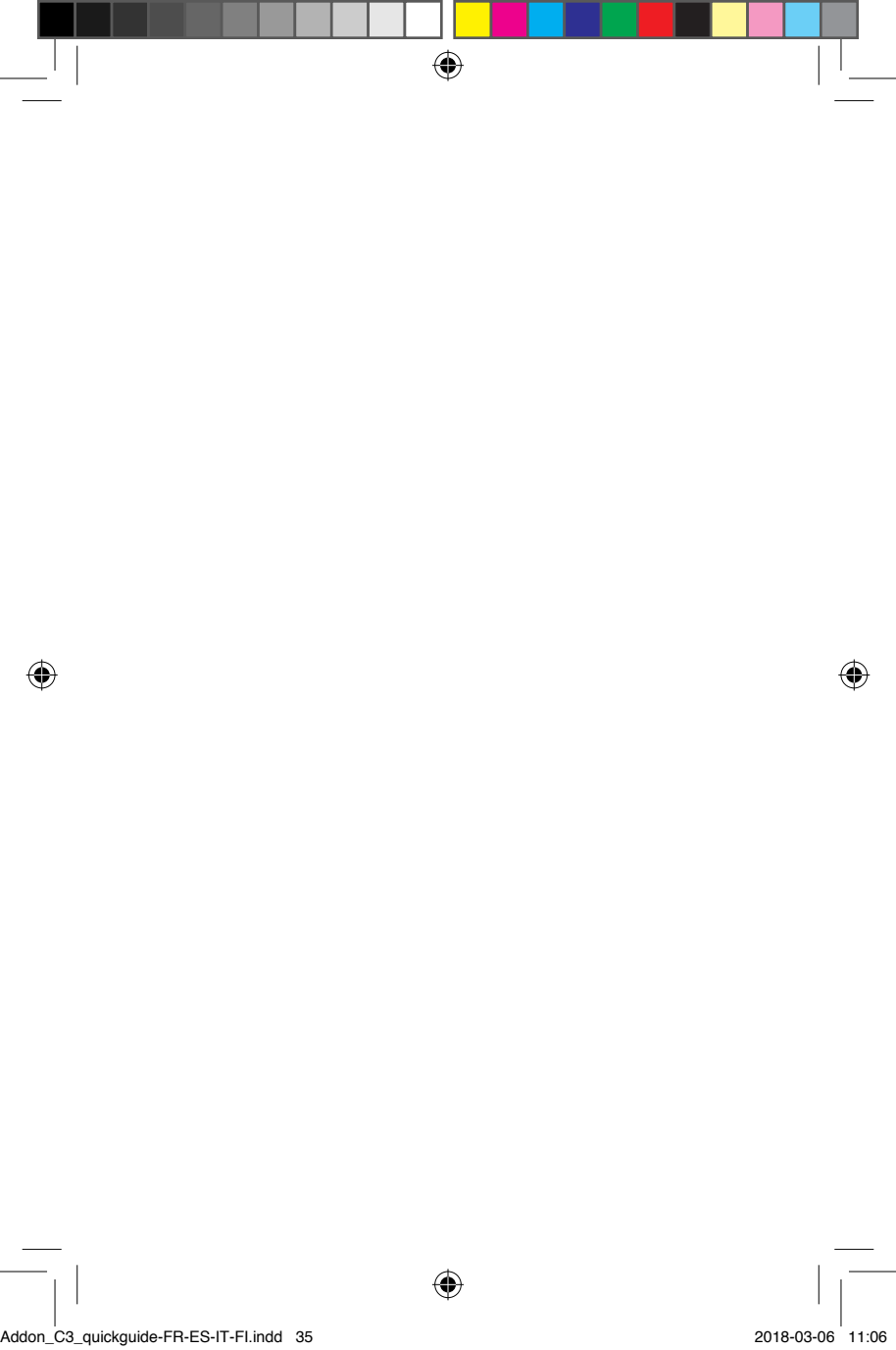

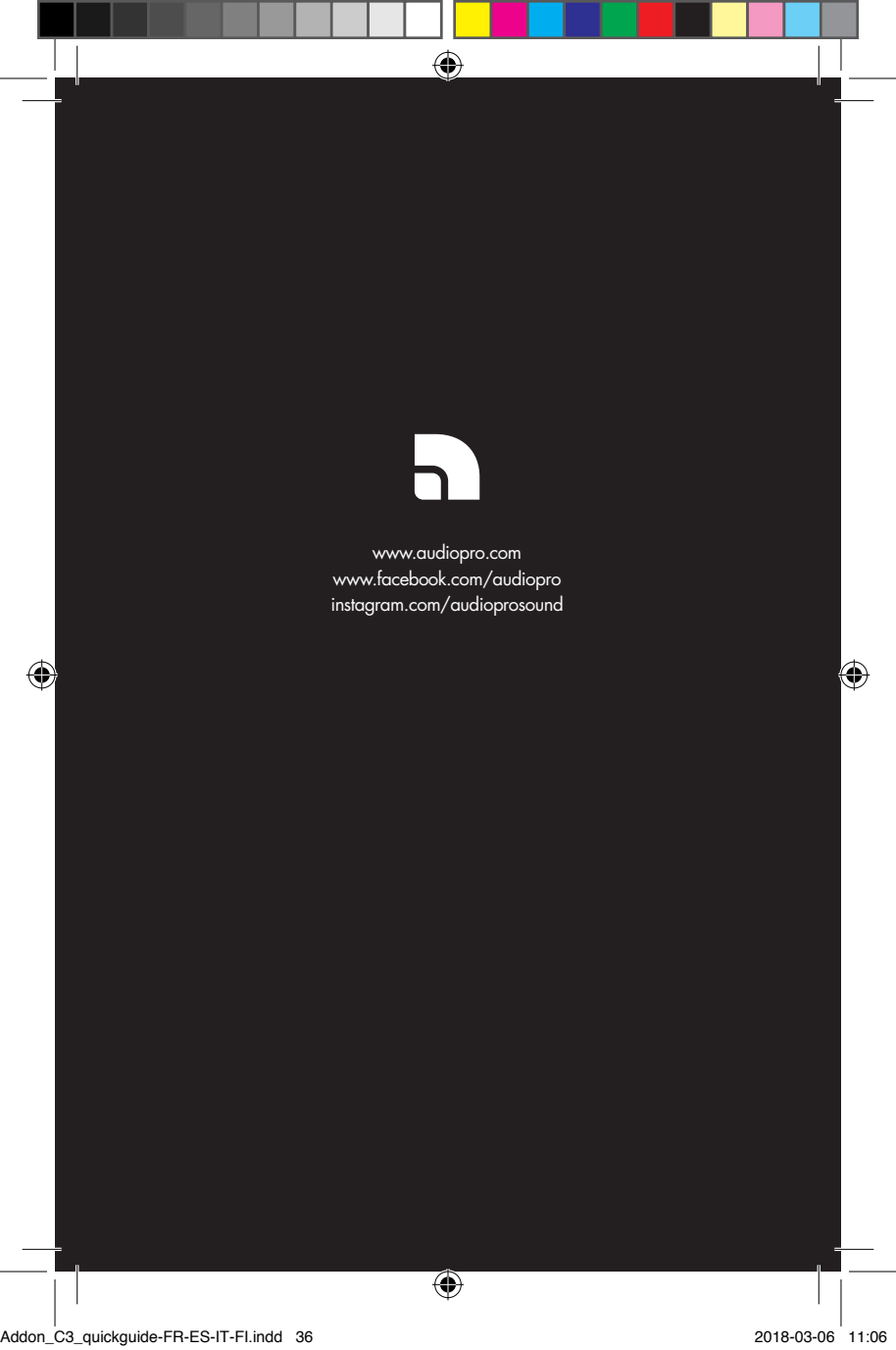

www.audiopro.com
www.facebook.com/audiopro
instagram.com/audioproound